

aquatek®

nové nápady pre
vašu kúpeľňu



AAA[®]
Hodnotenie najvyššej dôveryhodnosti

SPRCHOVACIE KÚTY A VIAC | KOLEKCIA APRÍL 2022

www.aquatek.sk

	Samonosné vane				Umývadlá
3	AKRYLÁTOVÉ		49		Z TVRDENÉHO LIATEHO KAMEŇA
8	Z TVRDENÉHO LIATEHO KAMEŇA				Umývadlá
	Vaňové batérie				KERAMICKÉ
11	STOJANOVÉ		50		Kruhové
12	Sprchovacie kúty a dvere		51		Oválne
	séria		54		Štvorcové
13	JAGUAR		55		Obdĺžnikové
14	TEKNO		59		Mini
16	TEKNOSOFT		60		Atypické
17	CRYSTAL		61		Rohové
18	PARTY				Na stenu
20	VIP 2000		62		Nábytkové
21	SMART				
22	NOBEL		63		DOSKY A KONZOLY
23	BETTER				Umývadlové
24	EXTRA		64		KOVOVÉ VÝPUSTE A SIFÓNY
25	ZEUS		65		SANITÁRNA KERAMIKA
26	OASIS				Kúpeľňový nábytok
27	OASIS BLACK				séria
28	WELLNES		66		LOFT 1
29	WELLNESS BLACK		67		LOFT 2
30	GLASS		68		ENERGY 2
32	DYNAMIC		69		ZEN
34	MASTER				Hydromasážne panely
35	HOLIDAY		70		HLINÍKOVÉ
36	YES		71		OCEĽOVÉ
38	FAMILY				Sprchové systémy
39	ROYAL		72		SPRCHOVÉ SETY
40	LUX				SPRCHOVÉ STĹPY
					SPRCHOVÉ SÚPRAVY
41	Výplne sprchovacích kútov		74		SPRCHOVÉ RAMENÁ
42	Príslušenstvo pre sprchovacie kúty				DRŽIAKY A VÝVODY
43	Starostlivosť o sprchovací kút				SPRCHOVÉ HLAVICE
					PODOMIETKOVÉ BATÉRIE
	Sprchové vaničky z liateho kameňa				RUČNÉ SPRCHY
44	TOP				
	RIVER				
45	LEVEL				
	FUSION				
46	HARD				
	BENT				
	Sprchové vaničky z tvrdého polyméru				
47	SMC		75		CENNÍK
	SMC MAX				
48	SMC ROCK				
	SMC GLOSSY				

SAMONOSNÉ AKRYLÁTOVÉ VANE

Vane z akrylátu sú ľahké, ale pevné, plne prefarbené v celej hrúbke. Povrch je lesklý, stálofarebný, neporézny, má vysokú povrchovú pevnosť, chemickú odolnosť a je príjemný na dotyk. Pýšia sa bohatým vnútorným priestorom a dodajú originálny, jedinečný vzhľad každej kúpeľni.

Odtokový systém
Klik-klak a sifón

Klik-Klak
s chróm. krytkou veľkou
alebo malou

MINNEAPOLIS P,Ľ

1700 x 757 x 610

ARIZONA

1700 x 800 x 600

1500 x 800 x 600

DAKOTA

1700 x 800 x 600
1500 x 800 x 600



FLORIDA

1700 x 790 x 750



DAYTONA

1600 x 810 x 590



LAS VEGAS

1700 x 850 x 580
1500 x 800 x 580



KANSAS

1700 x 780 x 600





MIAMI
1700 x 780 x 600



ATLANTIC
1700 x 795 x 610
1500 x 800 x 610



ORLANDO
1700 x 800 x 600



NEVADA
1700 x 800 x 655



BEVERLY
1800 x 820 x 800

ATLANTA

1700 x 800 x 600



LAREDO

1700 x 800 x 600

1500 x 800 x 600



PHILADELPHIA

1700 x 800 x 580

1500 x 750 x 580



PHOENIX

1700 x 900 x 600



HOLLYWOOD

1700 x 800 x 760





DENVER
1800 x 900 x 600



MEMPHIS
1700 x 800 x 580



COLORADO
1750 x 1000 x 580
1550 x 850 x 580



BALTIMORA
1700 x 800 x 580
1500 x 750 x 580



OKLAHOMA
1800 x 900 x 580
1500 x 750 x 580

SAMONOSNÉ

VANE

Z LIATEHO KAMEŇA

Vane z liateho kameňa sú výsledkom snahy o vyprodukovanie ešte účelnejšieho a trvácnejšieho materiálu akým je liaty kameň. Pri vyhotovení z liateho kameňa, je povrch výrobku ošetrený dodatočnou povrchovou úpravou, pričom pri materiáli z tvrdého kameňa sa jedná o homogénnu štruktúru bez ďalších povrchových úprav. Samotný materiál je ten istý na povrchu, ako aj v celom jeho masíve.



Odtokový systém
Klik-klak a sifón



Krytka
z liateho kameňa

Klik-Klak



DIANA

1900 x 1093 x 550



LINDA

1800 x 880 x 535





DEMI
1720 x 750 x 550



JULIA
1710 x 795 x 540



KIM
1700 x 740 x 550

CINDY

1500 x 750 x 560

1695 x 805 x 560



NANCY

1800 x 850 x 520



SHARON

1700 x 795 x 510





VAŇOVÉ STOJANOVÉ BATÉRIE

Vysoká štíhla silueta armatúry vytvára v kúpeľni symfóniu krásy a úžitku. Možnosť zabudovania batérie kamkoľvek do podlahy zaisťuje absolútnu slobodu pri individuálnom riešení kúpeľne. Podporuje designový celok najmä so samostojiacou vaňou umiestnenou v priestore.



EF.009 CH



EF.05 CH



EF.012 CH

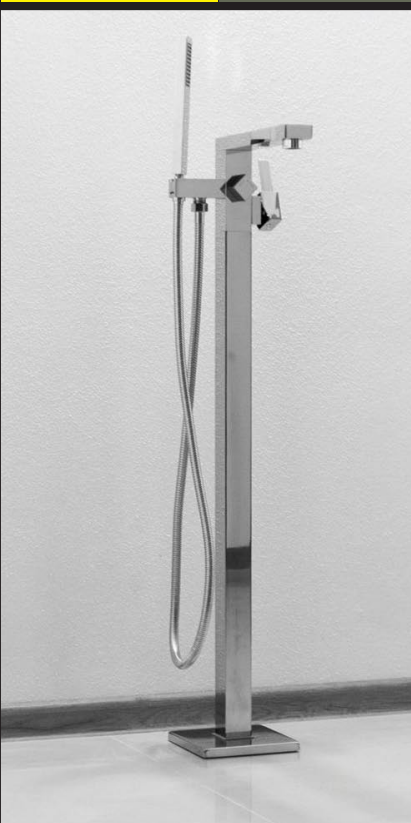

BF.01 CH



BF.68 CH



BF.05 CH



BF.10 CH

SPRCHOVACIE KÚTY

Starostlivý výber materiálov a ich spracovanie nám umožňuje vyrobiť perfektný produkt.

Inšpiratívne dizajnové série sprchových kútov a dverí, ktoré vás okúzlia svojou výnimočnou kvalitou a nadčasovým tvarom. Sú vhodné nielen do veľkých priestorov v dome, ale i pre menšie bytové kúpeľne. Pri jeho výbere treba brať do úvahy priestor, do ktorého plánujete sprchový kút, či dvere osadiť. Dvere a sprchovacie kúty sú vyrábané z kaleného skla v hrúbke 6 a 8 mm.

Do hliníkových profilov osádzame bezpečnostné kalené sklo alebo plastovú výplň - krilex, pričom typy výplní jednotlivých modelov sa nedajú dodatočne obmieňať. Pri výrobe sprchovacích kútov používame výlučne oceľové skrutky a špeciálne silikónové tesnenia, keďže je našou prioritou ponúkať Vám výrobky najvyššej kvality a spoľahlivej funkčnosti. Dvere sprchovacích kútov majú dvojaký otvárací mechanizmus, a to buď posuvy pomocou dvojitéj, či trojitých koliesok s ložiskami alebo otváranie na pánty. Atraktívne je použitie masívnych posuvných koliesok u série TEKNO, kde tieto sú priamo viditeľné, k žu sa po kovovej nosnej tyči a plnia nielen funkčnú ale aj nemenej podstatnú estetickú funkciu. Takmer všetky modely sprchovacích kútov a sprchových čelných stien ponúkame s magnetickým uzatváraním.



SPRCHOVACIE KÚTY orientácia podľa piktogramov

hrúbka kaleného skla	kód výplne	povrchová úprava kovových častí	univerzálny model otočenie o 180°	univerzálny model otočenie horizontálne
orientácia - model Pravý alebo Ľavý	výška sprchovacieho kúta	možnosť rozťahnutia na každú stranu	magnetické uzatváranie	mechanické uzatváranie
spodná podlahová lišta pre max. tesnenie	vyklopenie dverí pre pohodlnú údržbu	nadvihovací pánt v profile	nadvihovací pánt pri otváraní	rozťahnutie pántu na každú stranu
jedno koliesko u posuvných dverí	dvojité koliesko u posuvných dverí	veľké koliesko u posuvných dverí	mechanické uzatváranie s brzdiacim systémom	antiplaková ochrana skla TEKNO.CAL

* kód výplne
 60 = sklo GRAPE
 61 = sklo MATNÉ
 62 = sklo ČÍRE
 63 = sklo FROST
 65 = sklo MIRROR
 17 = plast krilex VODA

** povrchová úprava kovových častí
 CH = chróm
 BI = biela
 CH.S = chróm satín
 CR = čierna

sprchovacie kúty série

JAGUAR

Séria otváracích sprchovacích kútov s profilmi a doplnkami v matnej čiernej farbe, ponúka viacero modelov sprchovacích kútov a sprchových dverí so širokou rozmerovou paletou. Dokonalú stabilitu masívnych sklenených plôch dodatočne podporuje nenápadný horný stabilizačný rám.

Výška: 200 cm

Kalené sklo, hrúbka: 8 mm

Farba hliníkových a kovových častí: Čierna matná

ANTIPLAKOVÁ
OCHRANA SKLA

TEKNO.CAL

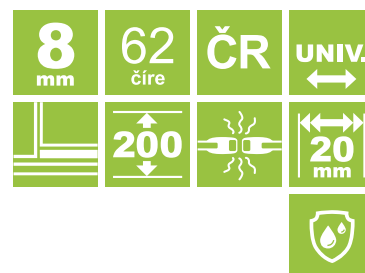

JAGUAR A3 90x90

JAGUAR R13, R23, R33 100x80, 120x80, 120x90

JAGUAR A4 90x90

JAGUAR R14 100x80

JAGUAR B5 od 87,5 do 121 cm

JAGUAR F1 80, 85, 90, 95, 100 | len pre kombináciu s B5

sprchovacie kúty série





TEKNO

Hi-Tech séria pre moderné priestory.
Sprchové kúty so zásuvnými dverami.
Pohyb kolies po hranatej kovovej konzole.

Výška: **195 alebo 210 cm**

Kalené sklo, hrúbka: **8 mm**

Farba hliníkových a kovových častí: **Chróm**

8 mm	62 čire	Ch	UNIV. ↔
195 ↕	210 ↕	20 mm	10 mm
			



TEKNO B4 od 166 do 174 cm - výška 210 cm



TEKNO S04 90 x 90 - výška 195 alebo 200 cm



TEKNO R14, R24, R34 100x80, 120x80, 120x90



TEKNO A4 90x90

sprchovacie kúty série

TEKNO

Hi-Tech séria pre moderné priestory.
Sprchové kúty so zásuvnými dverami.
Pohyb kolies po hranatej kovovej konzole.

Výška: **195 alebo 210 cm**

Kalené sklo, hrúbka: **8 mm**

Farba hliníkových a kovových častí: **Chróm**



TEKNO B2 od 111 do 180 cm

TEKNO F1 70, 75, 80, 85, 90, 95, 100 len pre kombináciu s B2

8 mm	62 číre	Ch	UNIV.
195	210	20 mm	10 mm



TEKNO R23, R33

120x80, 120x90

TEKNO R43,R53,R63

140x80, 140x90, 160x90

sprchovacie kúty série

TEKNOSOFT

Zásuvné sprchové dvere s brzdiacim systémom SOFT-Close upútajú najmä náročnejších zákazníkov svojim nápaditým a netradičným dizajnom posuvných koliesok umiestnených na hornej hrane vrchnej hranatej konzoly.

Výška: **200 cm**

Kalené sklo, hrúbka: **8 mm**

Farba hliníkových a kovových častí: **Chróm**

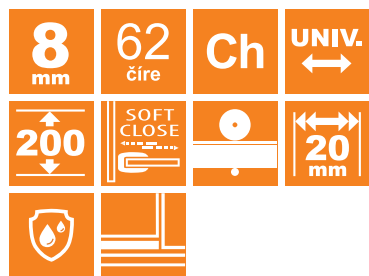

ANTIPLAKOVÁ
OCHRANA SKLA **TEKNO.CAL**

BRZDIACI SYSTÉM
OTVORENIE/ZATVORENIE
DVERÍ **SOFT-CLOSE**



TEKNOSOFT B2 od 97 do 161 cm



TEKNOSOFT F1 70, 75, 80, 85, 90, 95, 100 | len pre kombináciu s B2

TEKNOSOFT B2 + F1 kombinácia

sprchovacie kúty série

CRYSTAL

Luxusná séria s masívnym
prevedením konštrukčných častí.
Fascinujúca kombinácia materiálov:
hliník, sklo a kov.

Výška: **200 cm**

Kalené sklo - hrúbka: **8 mm**

Farba hliníkových a kovových častí: **Chrom**

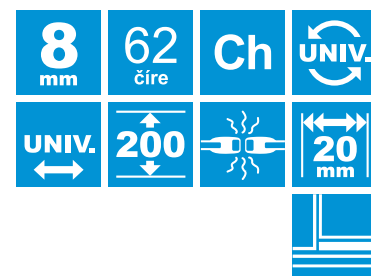

CRYSTAL R43, R53, R63

140x80, 140x90, 160x90



CRYSTAL S3 90x90



CRYSTAL S7 90x90



CRYSTAL R13, R23 100x80, 120x80



CRYSTAL A3 90x90



CRYSTAL A4 90x90



CRYSTAL R33 120x90

sprchovacie kúty série

PARTY

Plochy kaleného skla s antiplakovou povrchovou úpravou proti usádzaniu vodného kameňa TEKNO.CAL v kombinácii s chrómovými časťami pántov.

Výška: **195 cm**

Kalené sklo, hrúbka: **8 mm**

Farba hliníkových a kovových častí: **Chróm**

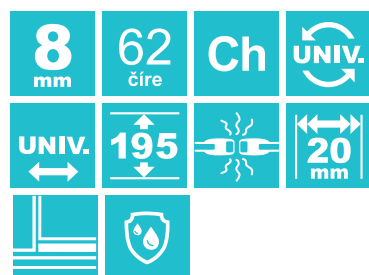

ANTIPLAKOVÁ
OCHRANA SKLA **TEKNO.CAL**

PARTY A1 90x90



PARTY S7 90x90



PARTY A2 90x90



PARTY A3 90x90



PARTY A4 90x90



PARTY R11, R21, R31 100x80, 120x80, 120x90



PARTY R14, R24, R34 100x80, 120x80, 120x90

PARTY

ANTIPLAKOVÁ
OCHRANA SKLA **TEKNO.CAL**

Plochy kaleného skla s antiplakovou povrchovou úpravou proti usádzaniu vodného kameňa TEKNO.CAL v kombinácii s chrómovými časťami pántov.

Výška: **195 cm**

Kalené sklo, hrúbka: **8 mm**

Farba hliníkových a kovových častí: **Chróm**

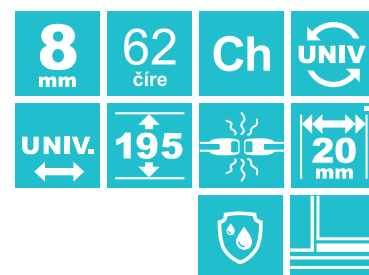

PARTY B1 od 58 do 101 cm



PARTY B5 od 78 do 122 cm



PARTY B7 od 98 do 152 cm



PARTY R13, R23, R33

100x80, 120x80, 120x90

sprchovacie kúty série

VIP2000

Séria trendových sprchovacích kútov s hranatými detailami chrómových profilov, konzol, pántov a madiel.

Výška: **200 cm**

Kalené sklo, hrúbka: **8 mm**

Farba hliníkových a kovových častí: **Chróm**



VIP2000 S7 90x90



VIP2000 A3 90x90



VIP2000 A4 90x90



VIP2000 R13 100x80



VIP2000 R23 120x80

VIP2000 R33 120x90

sprchovacie kúty série

SMART

Séria trendových sprchovacích kútov s hranatými detailmi chrómových profilov, konzol, pántov a madiel.

Výška: **195 cm**

Kalené sklo, hrúbka: **8 mm**

Farba hliníkových a kovových častí: **Chróm**

8 mm	62 čire	Ch	P/L
	195 ↑ ↓	20 mm	



SMART R13, R23, R33

100x80, 120x80, 120x90



SMART S5

90x90



SMART S7

90x90



SMART A3

90x90



SMART A4

90x90

sprchovacie kúty série

NOBEL

Ušľachtilá forma exkluzívneho sprchovacieho kútu. Inovatívne riešenie uzatvárania dverí s brzdiacim mechanizmom. Pohyb dvojitých koliesok po vrchnej vodorovnej konzole.

Výška: **200 cm**

Kalené sklo, hrúbka: **8 mm**

Farba hliníkových a kovových častí: **Chróm**

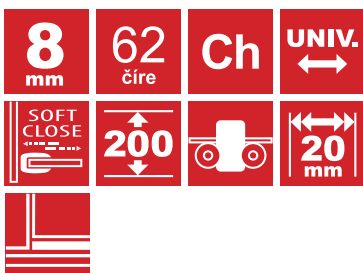

BRZDIACI SYSTÉM
OTVORENIE / ZATVORENIE
DVERÍ

SOFT-CLOSE



NOBEL B2 od 107 do 181 cm



NOBEL R13 100x80



NOBEL R23 120x80



NOBEL R33 120x90



NOBEL R43, R53 140x80, 140x90



NOBEL F1 70, 75, 80, 85, 90, 95, 100 | len pre kombináciu s B2

BETTER

Masívne madlá.
Jednoduché pánty
s nadvihovacím mechanizmom.
Odtokový kanálik
v spodnej časti dverí.

Výška: **195 cm**
Kalené sklo, hrúbka: **8 mm**
Farba hliníkových a kovových častí: **Chró**

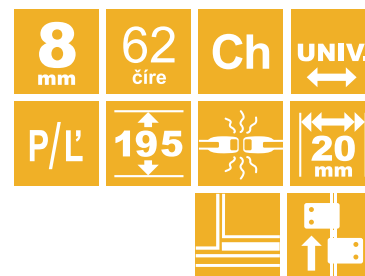

BETTER A4 90 x 90



BETTER S3 90x90



BETTER S7 90x90



BETTER A3 90x90



BETTER R13, R23
BETTER R33, R43, R53

100x80, 120x80
120x90, 140x80, 140x90



BETTER P3 90x90



BETTER B5 od 76 do 120 cm

sprchovacie kúty série

EXTRA

Čistá elegancia, jednoduchosť
a široký výber modelov.
Otváracie dvere na pevných
pántoch.

Výška: **195 cm**

Kalené sklo, hrúbka: **6 alebo 8 mm**

Farba hliníkových a kovových
častí: **Chróm**

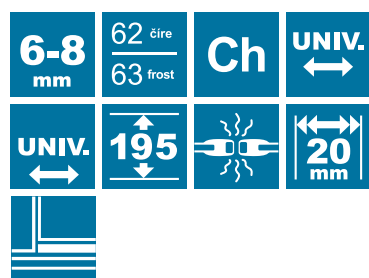

EXTRA R13, R23, R33 100x80, 120x80, 120x90



EXTRA S5 90x90



EXTRA S7 90x90



EXTRA A3 90x90



EXTRA A4 90x90



EXTRA P3 90x90



EXTRA P4 90x90

sprchovacie kúty série

ZEUS

Jednoduchý a štýlový systém
posúvania dverí po vrchnom vodiacom
ráme pomocou dvojitého koliesok.

Výška: **195 cm**

Kalené sklo, hrúbka: **8 mm**

Farba hliníkových a kovových častí: **Chróm**

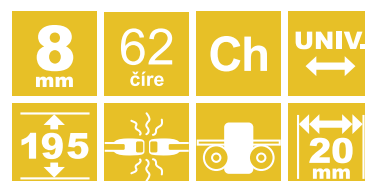

ZEUS S4 90x90



ZEUS A4 90x90



ZEUS R14 100x80



ZEUS R23 120x80



ZEUS R33 120x90



ZEUS B2 od 112 do 151 cm



ZEUS F1 70, 75, 80, 85, 90, 95 | len pre kombináciu s B2

sprchovacie kúty série

OASIS

Variabilný systém sklenených blokov.
Množstvo kombinácií podľa
vašich predstáv.
Tri typy platní skla uchytených
konzolami guľatého
alebo hranatého tvaru.

Výška: **200 cm**

Kalené sklo, hrúbka: **8 mm**

Farba hliníkových a kovových častí: **Chróm**



OASIS F1 80, 90, 100, 120, 140



OASIS F2 25 cm - PEVNÉ SKLO



OASIS F2X 30 cm - POHYBLIVÉ SKLO 6 mm



OASIS F3 80, 90, 100, 120, 140

OASIS BLACK

Elegantný čierny walk-in systém,
v rôznych rozmeroch,
s čiernou hranatou konzolou.

Výška: **200 cm**

Kalené sklo, hrúbka: **8 mm**

Farba hliníkových a kovových častí:

Matná čierna



OASIS BLACK F1 80, 90, 100, 120, 140

OASIS KOMBINÁCIE

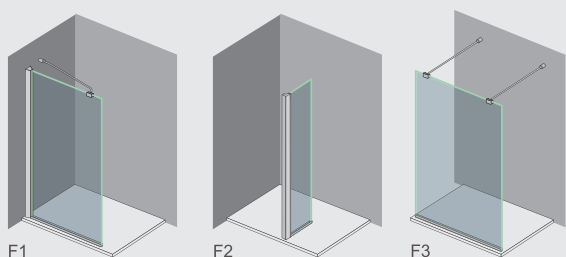

F1

F2

F3

OASIS F1

rozmer: 80, 90, 100, 120, 140 cm

obsahuje: 1 x bočný profil, 1 x vertikálna lišta, 1 x podlahová lišta

OASIS F2

rozmer: 25 cm

obsahuje: 1 x vertikálna lišta, 1 x podlahová lišta

OASIS F3

rozmer: 80, 90, 100, 120, 140 cm

obsahuje: 1 x podlahová lišta

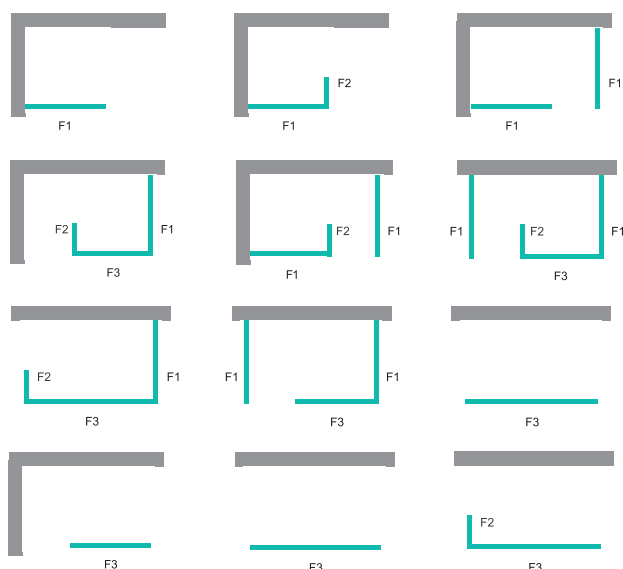

OASIS PRÍSLUŠENSTVO

* všetky modely nájdete na www.aquatek.sk

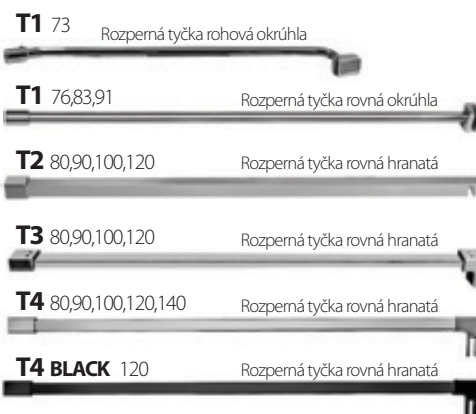

Rohový profil a rozperné tyčky	farba rámu	rozmer [cm]	roztiahnutie [cm]	výška [cm]
RP rohový profil	CH	2		200
T1 rozp. tyčka rohová okrúhla	CH	73	73-74	
T1 rozp. tyčka rovná okrúhla	CH	76	75-76	
T1 rozp. tyčka rovná okrúhla	CH	83	82-83	
T1 rozp. tyčka rovná okrúhla	CH	91	90-91	
T2 rozp. tyčka rovná hranatá	CH	80	79,5-80,5	
T2 rozp. tyčka rovná hranatá	CH	90	89,5-90,5	
T2 rozp. tyčka rovná hranatá	CH	100	99,5-100,5	
T2 rozp. tyčka rovná hranatá	CH	120	119,5-120,5	
T3 rozp. tyčka rovná hranatá	CH	80	79,5-80,5	
T3 rozp. tyčka rovná hranatá	CH	90	89,5-90,5	
T3 rozp. tyčka rovná hranatá	CH	100	99,5-100,5	
T3 rozp. tyčka rovná hranatá	CH	120	119,5-120,5	
T4 rozp. tyčka rovná hranatá	CH	80	79,5-80,5	
T4 rozp. tyčka rovná hranatá	CH	90	89,5-90,5	
T4 rozp. tyčka rovná hranatá	CH	100	99,5-100,5	
T4 rozp. tyčka rovná hranatá	CH	120	119,5-120,5	
T4 rozp. tyčka rovná hranatá	CH	140	139,5-140,5	
T4 Black rozp. tyčka rovná hranatá	ČR	120	119,5-120,5	

sprchovacie kúty série

WELLNESS

Séria posuvných dverí a zásten sa vyznačuje najmä svojou kombinačnou variabilitou. Oblíbený walk-in systém, avšak s inovatívnou možnosťou posuvnej časti s brzdiacim systémom SOFT-Close. Sklenené výplne sú nielen z číreho skla, ale aj v atraktívnom zrkadlovom prevedení.

Výška: **200 cm**

Kalené sklo hrúbka: **6 mm**

Farba hliníkových a kovových častí: **Chróm**

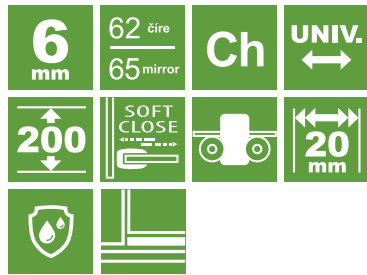

ANTIPLAKOVÁ
OCHRANA SKLA **TEKNO.CAL**

BRZDIACI SYSTÉM
OTVORENIE / ZATVORENIE
DVERÍ **SOFT-CLOSE**



WELLNESS B2 od 97 do 161 cm



WELLNESS F1 70, 75, 80, 85, 90, 95, 100 | len pre kombináciu s B2



WELLNESS B2 + F1 kombinácia



WELLNESS K2 od 97,5 do 140 cm



WELLNESS KV2 od 117,5 do 120 cm - výška 140 cm

WELLNESS BLACK

ANTIPLAKOVÁ
OCHRANA SKLA **TEKNO.CAL**

BRZDIACI SYSTÉM
OTVORENIE/ZATVORENIE
DVERÍ **SOFT-CLOSE**

Séria posuvných dverí sa vyznačuje najmä svojou kombinačnou variabilitou s pevnou stenou. Zásuvné sprchové dvere, v prevedení v matnej čiernej farbe, s inovatívnou možnosťou posuvnej časti s brzdíacim systémom SOFT-Close.

Výška: **200 cm**

Kalené sklo hrúbka: **6 mm**

Farba hliníkových a kovových častí: **Matná čierna**



WELLNESS BLACK B2 | od 97 do 161 cm



WELLNESS BLACK F1 | 70, 75, 80, 85, 90, 95, 100 | len pre kombináciu s B2



WELLNESS BLACK B2 + F1 | kombinácia



WELLNESS BLACK K2 | od 97,5 do 140 cm

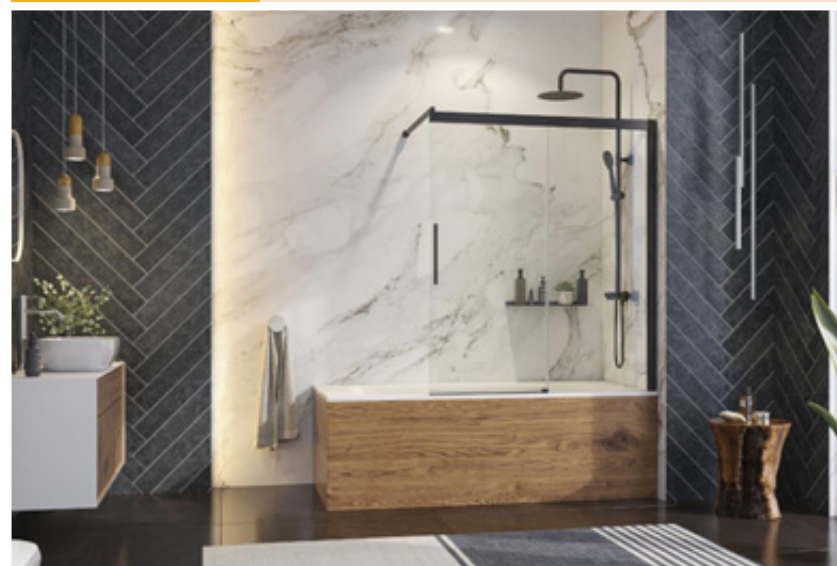

WELLNESS BLACK KV2 | od 117,5 do 120 cm - výška 140 cm

sprchovacie kúty série

GLASS

Plochy kaleného skla v kombinácii s hliníkom a kovom.
Pánty dômyselne ukryté v chrómovom profile.

Výška: **195 cm**
Výška stien nad vaňu **140 cm**
Kalené sklo, hrúbka: **6 mm**

Farba hliníkových a kovových častí:
Chróm alebo **Biela**

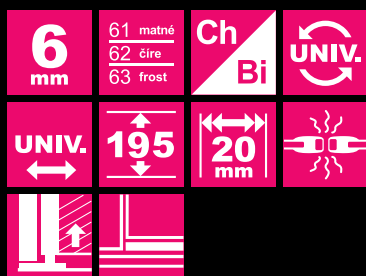

GLASS R13, R23, R33 100x80 , 120x80 , 120x90

GLASS R14, R24, R34 100x80 , 120x80 , 120x90



GLASS A1 80x80 , 90x90

GLASS A2 90x90

GLASS A3 90x90

GLASS A4 90x90



GLASS S2 90x90

GLASS S6 90x90

GLASS B1 od 56 do 100 cm

GLASS

Plochy kaleného skla v kombinácii s hliníkom a kovom. Pánty dômyselne ukryté v chrómovom profile.

Výška: **195 cm**
 Výška stien nad vaňu **140 cm**
 Kalené sklo, hrúbka: **6 mm**

Farba hliníkových a kovových častí:
Chrómová alebo Biela

6 mm	61 matné 62 číre 63 frost	Ch Bi	UNIV.
UNIV.	195	20 mm	

GLASS R10 100x80

GLASS R11, R21, R31 100x80, 120x80, 120x90



GLASS L1 šírka: 80 výška: 140



GLASS L2 šírka: 100 výška: 140



GLASS L22 šírka: 120 výška: 140



GLASS B2 od 67 do 101 cm



GLASS B4 od 100,5 do 125,7 cm



GLASS B5 od 87 do 121 cm



GLASS B7 od 97 do 141 cm

sprchovacie kúty série

DYNAMIC

Charakteristická kvalitným celorámovým prevedením s použitím novej povrchovej úpravy - Chróm Satin.
Bezbariérový vstup s vynechaním spodnej časti rámu u niektorých modelov.

Výška: **195 cm**

Kalené sklo, hrúbka: **6 mm**

Farba hliníkových a kovových častí:

Chróm Satin

6-8 mm	60 grape 62 číre 63 frost	Ch satin	UNIV.
P/L	195		20 mm
UNIV.			



DYNAMIC R23, R33 120x80 , 120x90



hrúbka skla: **8 mm**

DYNAMIC S4 80x80 , 90x90



DYNAMIC A4 80x80 , 90x90 , 100x100



DYNAMIC A6 90x90



DYNAMIC R4, R14 90x72 , 100x80

DYNAMIC

Charakteristická kvalitným celorámovým prevedením s použitím novej povrchovej úpravy - Chróm Satin. Bezbariérový vstup s vynechaním spodnej časti rámu u niektorých modelov.

Výška: **195 cm**

Kalené sklo, hrúbka: **6 mm**

Farba hliníkových a kovových častí:

Chróm Satin

6-8 mm	60 grape 62 éire 63 frost	Ch satin	UNIV.
P/L	195		20 mm
UNIV.			



DYNAMIC R34 120x90



DYNAMIC B2 od 112 do 181 cm

DYNAMIC B6 80, 90, 100



DYNAMIC B8 od 77 do 111 cm

DYNAMIC F1 70, 80, 90

len pre kombináciu s B2, A4, R4, R14, R23

DYNAMIC F6 70, 80, 90

len pre kombináciu s B6

sprchovacie kúty série

MASTER

Celorámové prevedenie sprchovacích kútov.
Kvalitný systém posúvania dverí pomocou dvojítych koliesok.
Odklápací mechanizmus pre pohodlnú údržbu

Výška: **185 cm**

Kalené sklo, hrúbka: **6 - 8 mm**

Farba hliníkových a kovových častí:
Chróm alebo **Biela**



MASTER S2 80x80, 90x90



MASTER S4 80x80, 90x90



MASTER S7 90x90

6-8 mm	61 matné 62 číre	Ch Bi	UNIV.
UNIV.	185		20 mm



MASTER F1 70, 80, 90, 100
len pre kombináciu s B1, B2, B5



MASTER A4 80x80, 90x90



MASTER R4, R14 90x72, 100x80



MASTER R24, R34 120x80, 120x90



MASTER R23, R33 120x80, 120x90



matné sklo: **6 mm**
číre sklo: **8 mm**

MASTER B1 od 76 do 100 cm



MASTER B2 od 116 do 140 cm



MASTER B5 od 96,5 do 120,5 cm



MASTER B6 od 76 do 100 cm

MASTER F6 70, 80, 90, 100
len pre kombináciu s B6

HOLIDAY

Ekonomická voľba s vysokou kvalitou.
 Systém posúvania dverí s dvojitými kolieskami a tiež možnosťou vyklápania spodnej časti pre údržbu.

Výška: **195 cm**

Kalené sklo hrúbka: **6 mm**

Farba hliníkových a kovových častí: **Chróm**

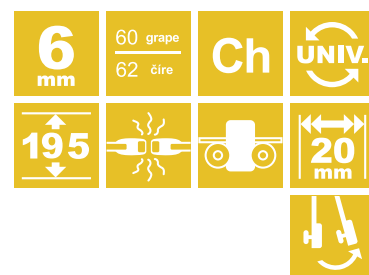

HOLIDAY S4

80x80, 90x90



HOLIDAY A4

80x80, 90x90



HOLIDAY R4

90x70



HOLIDAY R14

100x80

HOLIDAY R24

100x80



HOLIDAY R23

120x80

HOLIDAY R33

120x90

YES

Séria sprchovacích kútov, dverí a zásten YES hovorí „áno“ nespočetnému množstvu kombinačných variácií sprchových priestorov. Dômyselné otváranie pántov dverí obojsmerne, teda súčasne von aj dnu... výplne číreho alebo nepriehľadného (grape) skla sú ošetrené antiplakovou impregnáciou TEKNO.Cal, majú hrúbku 6 mm .Celková výška 200 cm necháva vyniknúť týmto modelom ako dominante Vašej vysnívanej kúpeľne....

Výška: **200 cm**

Kalené sklo, hrúbka: **6 mm**

Farba hliníkových a kovových častí: **Chrom**

6 mm	62 čire	60 grapé	UNIV.
Ch	200	20 mm	
P/L			

ANTIPLAKOVÁ OCHRANA SKLA **TEKNO.CAL**



YES A4 90x90



YES B1 od 57 do 101 cm

YES B2 od 77 do 101 cm



YES B5 od 87 do 141 cm

YES B8 od 77 do 101 cm

YES F1 70, 75, 80, 85, 90, 95, 100, 105, 110, 115, 120 len pre kombináciu s B1, B2, B5, B8

vaňové zásteny

ANTIPLAKOVÁ
OCHRANA SKLA **TEKNO.CAL**

YES

Sprchové zástena na vaňu YES L1 a YES L2 spája eleganciu a praktické výhody sprchového kúta a vane, čo predstavuje dokonalý kompromis najmä v prípade menších kúpeľňových priestorov a navyše miestnosť opticky nezmenšuje. Nadčasová kombinácia číreho skla a hliníkových profilov vo farbe chrómu a čiernej matnej, ktoré bez ťažkostí zapadnú do akéhokoľvek kúpeľňového štýlu.

Výška: **140 cm**

Kalené sklo, hrúbka: **6 mm**

Farba hliníkových a kovových častí: **Chrómu, Čierna**

6 mm	62 čire	UNIV.	Ch
ČR	140	10 mm	P/L
			



YES L1 (okrúhly roh) 80x140 cm



YES L1 (hranaté rohy) 80x140 cm



YES L1 (hranaté rohy) 80x140 cm



YES L2 (sklápací) 80x140 cm

sprchovacie kúty série

FAMILY

Ekonomická voľba.
Jednoduché celorámové prevedenie
sprchovacích kútov.

Výška: **190 cm**

Kalené sklo, hrúbka: **6 mm**

Farba hliníkových a kovových častí: **Chróm**

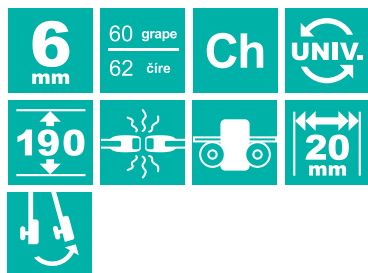

FAMILY A4 90x90, 80x80



FAMILY S4 80x80, 90x90



FAMILY B02 od 67 do 101 cm



FAMILY F02 70, 80, 90, 100 | len pre kombináciu s B02



FAMILY B5 od 74 do 104 cm



FAMILY B2 od 113 do 141 cm



FAMILY R23, R33 120x80, 120x90



FAMILY R4, R14 90x70, 100x80



FAMILY L1 šírka: 80 výška: 140

ROYAL

Čelné dvere, pevné panely,
panely nad vaňu
alebo sprchové kabíny.
Plynulé posúvanie panelov
pomocou špeciálnych komponentov.
Royal - ekonomické riešenie.

Výška: **185 cm**
Výška stien nad vaňu: **140 cm**
Kalené sklo, hrúbka: **4 mm**
Krixlex, hrúbka: **2,2 mm**
Farba hliníkových častí: **Biela**

4 mm	2,2 mm	60 grape 17 voda	Bi
UNIV.	140	185	
		25 mm	



ROYAL A4 80x80, 90x90



ROYAL B2 od 95 do 130 cm



ROYAL B3 od 70 do 140 cm



ROYAL F1 70, 80, 90



ROYAL D2 80x80, 90x90



ROYAL D4 90x90, 80x80



ROYAL D3 80x80, 90x90

sprchovacie kúty série

ROYAL

Čelné dvere, pevné panely,
panely nad vaňu
alebo sprchové kabíny.
Plynulé posúvanie panelov
pomocou špeciálnych komponentov.
Royal - ekonomické riešenie.

Výška: **185 cm**

Výška stien nad vaňu: **140 cm**

Kalené sklo, hrúbka: **4 mm**

Krilex, hrúbka: **2,2 mm**

Farba hliníkových častí: **Biela**

4 mm	2,2 mm	60 grape 17 voda	Bi
UNIV.	140	185	
25 mm			



ROYAL V2 od 151 do 180 cm



ROYAL V3 od 151 do 180 cm



ROYAL VA4 od 66 do 75cm



ROYAL VF1 od 67,5 do 80 cm



ROYAL V4 od 155 do 180 cm

sprchovacie kúty série

LUX

Ekonomické
a vysoko kvalitné riešenie
sprchovacieho kútu,
či steny nad vaňu.

Výška: **185 cm**

Výška steny nad vaňu: **140 cm**

Kalené sklo, hrúbka: **4 mm**

Krilex, hrúbka: **2,2 mm**

Farba hliníkových častí: **Biela**

4 mm	2,2 mm	60 grape 17 voda	Bi
UNIV.	140	185	
25 mm			



LUX L1 šírka: 70 výška: 140



LUX L2 šírka: 96 výška: 140



LUX L3 šírka: 140 výška: 140



LUX L4 šírka: 114 výška: 140



LUX B1 od 56 do 91 cm



LUX B2 od 56 do 101 cm



LUX B6 od 56 do 101 cm

SKLO ALEBO PLAST ?

Sklo alebo plast, otázka, ktorou sa zaoberá každý pri výbere sprchovacieho kútu. Kedysi sa pri výrobe jednotlivých modelov používala iba plastová výplň. Postupom času sa však plast dostal do úzadia a sklo vo výbere vedie. Je to aj vďaka vlastnostiam, ktoré má – pre jeho ľahšiu údržbu, dlhšiu životnosť, väčšiu hrúbku, pevnosť a odolnosť a v neposlednom rade aj dizajnový efekt, dávajú zákazníci prednosť sklu pred plastovou výplňou. Ak však pri výbere rozhoduje cena, plast v tomto nemá konkurenciu.



VÝPLNE

sprchovacích kútov

krilex plast **VODA (17)**



kalené sklo **GRAPÉ (60)**



kalené sklo **MATNÉ (61)**

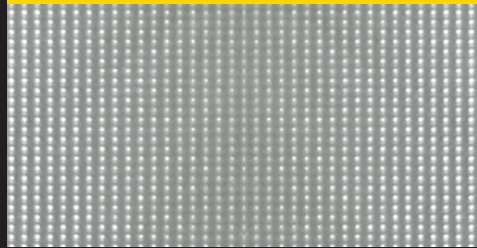

kalené sklo **ČÍRE (62)**



kalené sklo **FROST (63)**

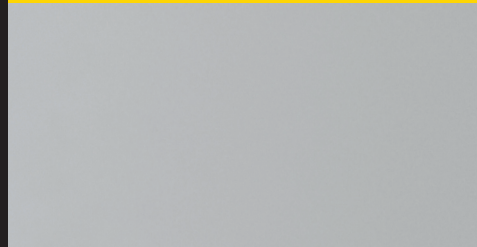

kalené sklo **MIRROR (65)**



PRÍSLUŠENSTVO

pre sprchovacie kúty

Sprchové kúty, dvere a vaničky ponúkajú mnoho detailov, s ktorými až potom tvoria dokonale funkčný celok. Prispôsobeniu sprchového kúta stavebnému otvoru jednoducho pomôžu nastavovacie a upevňovacie profily, jeho stabilitu zabezpečia správne držiaky a k vaničkám si zase môžete vybrať z niekoľkých druhov sifónov či nožičiek. Všetko premyslené priamo výrobcom ako logický celok s konkrétnym produktom.

INFORMÁCIE O PRÍSLUŠENSTVE
PRE SPRCHOVACIE KÚTY
NAJDETE NA

www.aquatek.sk



PVC TESNENIA, POLYKARBONÁTOVÉ
TESNENIA



KONZOLY ROVNÉ, KONZOLY ROHOVÉ,
KONZOLY UNIVERZÁLNE



KOLIESKA



ÚCHYTY A MADLÁ



PÁNTY



PROFILY

Životnosť výrobku ovplyvňuje jeho údržba.

Funkcia úpravy proti vodnému kameňu spočíva v podstate v tom, aby sklo sprchovacej kabíny zostalo hydrofóbne, nevytváral sa na ňom vodný kameň a bolo antibakteriálne.

TEKNO.CAL

Táto úprava je voľným okom neviditeľná, má optimálnu trvanlivosť a aplikuje sa s veľkou ľahkosťou na sklá nielen nových sprchovacích kútov, ale aj už namontovaných (po predchádzajúcej aplikácii prípravku Remove.Gel). Je to výborný nástroj na dlhodobú ochranu priehľadnosti skla a uľahčuje práce pri čistení a údržbe. Povrch skla je vlastne extrémne porézny, čo voľným okom nie je viditeľné. Tento faktor spôsobuje, že bez špecifickej úpravy stráca rýchlo svoju priehľadnosť a lesk a z toho pramenia rôzne problémy pri údržbe.

Úprava založená na nanotechnológii TEKNO.CAL sa zrodila zo skúseností výrobcu, ktorý pracuje desaťročia v odvetví skla a keramiky. Chemickou reakciou v kombinácii s kremenitou hlinkou, ktorá sa nachádza tak v skle ako aj v keramickej glazúre, sa úprava viaže na ošetrovaný povrch, pričom sa s ním úplne spojí. Takto sa zvýšia hydrofóbne vlastnosti povrchu, znížia sa na minimum možné body priľnavosti špiny a nánosov vápenca a sodíka. Výsledkom je mimoriadne hladký a uzavretý povrch s následnou odolnosťou voči vode s antibakteriálnym účinkom. Úprava Tekno.Cal sa môže aplikovať na sprchovacie boxy, zrkadlá, sklenené a keramické umývadlá, keramickú sanitu a obklady.

Úprava proti vodnému kameňu TEKNO.CAL :

- 1) pomáha ľahšiemu stekaniu vody, pričom zanecháva len veľmi malé množstvo kvapiek na skle;
- 2) pomáha pri čistení skiel, prípadne pôsobí tak, že nános vodného kameňa, ktorý môže zostať v minimálnych množstvách na skle po zaschnutí, sa oveľa ľahšie odstráni;
- 3) pomáha udržiavať sprchovací box hygienicky čistý pomocou antibakteriálneho účinku, ktorý zostáva aktívny na povrchu skla.

Chceme, aby nevznikali nedorozumenia. Neočakávajte, že po osprchovaní zstanú sklá dokonale úplne suché a čisté. Uvedené sa nikdy nestane. Doteraz nebolo vyrobené žiadne sklo pre sprchovacie kúty, ktoré by zostalo suché, čisté a lesknúce sa po tom, čo bolo navlhčené po použití. Je len upravované špecifickými výrobkami, ktorých účinok sa používaním stráca.

Je ťažšie odstrániť nános vodného kameňa zo skla, ktoré nie je upravené, mimoriadne ľahšie sa odstráni zo skla upraveného výrobkom proti vodnému kameňu.

Toto je ten skutočný rozdiel. Preto sa po osprchovaní odporúča použiť navlhčenú handričku na odstránenie veľmi malého množstva kvapiek, ktoré zostali na sklách. Ak sa tento úkon nevykoná po skončení každého sprchovania, odporúčame Vám aspoň jedenkrát za týždeň použiť sklá vlhkou handričkou, aby sa ľahko odstránili flakaté nánosy vodného kameňa. Stačí veľmi málo času a znovu máte lesknúce sa sklá. Odporúčame vám originálny výrobok proti vodnému kameňu, ktorý používajú najvýznamnejší výrobcovia sprchovacích kútov. Je odskúšaný na európskej úrovni viac ako 12 rokov.



TEKNO.CAL
REMOVE.GEL

125 ml. cena € s DPH: 33,20
125 ml. cena € s DPH: 22,40

REMOVE.GEL

Dnes je možné aplikovať úpravu proti vodnému kameňu Tekno.Cal aj na už namontovaných sprchovacích kabínach, na sklách, na ktorých sú evidentné flaky od usadeného vodného kameňa. Pred nanosením výrobku Tekno.Cal je potrebné použiť silný čistiaci výrobok na sklo.

REMOVE.GEL je nevyhnutný na dokonalé odstránenie nánosov vodného kameňa a iných reziduí, ktoré zostali na sklenenom povrchu. Po použití výrobku Remove.Gel na čistenie skiel je možné naniesť úpravu proti vodnému kameňu Tekno.Cal a sprchovací kút bude ako nový.

Pozor: Pri použití prípravku proti vodnému kameňu Tekno.Cal na sklá, na ktorých sú ešte stopy od vodného kameňa, je účinok tejto úpravy neúčelný. Výrobky na odstránenie vodného kameňa a na udržiavanie rýchlejšieho stekania kvapiek po skle, sú určené iba pre sklá, v žiadnom prípade nie pre profily, pánty a kľučky.

Agresívne čistiace prostriedky

V zásade platí – žiadne agresívne čistiace prostriedky. Treba siahnuť skôr po bežných čistiacich prípravkoch na báze octu, napríklad osvedčený čistiaci prípravok FROSCH, ktorý je bežne dostupný v sieti obchodov. Je to prípravok určený špeciálne na čistenie celej kúpeľne, ktorý stačí naniesť na kúsok textilie – najlepšie na modrú švédsku utierku a rozotrieť prostriedok po skle. Prípravok je nutné nechať pôsobiť cca 3 minúty a potom čistené plochy opláchnuť iba teplou vodou. Ak je niekto pedantnejší, môže ešte sklá preleštiť švédskou utierkou. Pri pravidelnom používaní sprchovacieho kútu sa v praxi osvedčilo používanie klasickej plastovej stierky, ktorú si zavesíte buď priamo na sklo alebo na stenu sprchovacieho kútu. Po osprchovaní sa, stačí sklenené plochy zotrieť touto stierkou, a tak minimalizovať nános vodného kameňa, ktorý vzniká po zaschnutí kvapiek.

sprchové vaničky z liateho mramoru

top

Nízke vaničky z liateho mramoru
so štruktúrou povrchu surového kameňa
Výška vaničky je 2,5 cm.

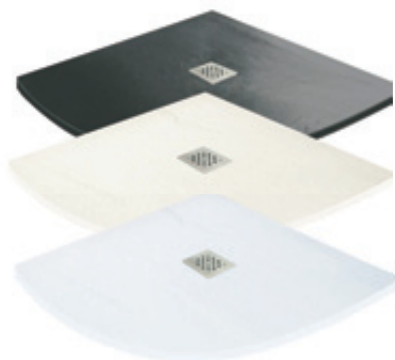
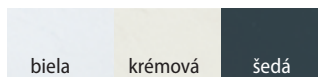

TOP oblúčková 90x90 (biela, krémová, šedá)

TOP štvorcová 90x90 (krémová)

TOP obdĺžniková 100x70, 100x80, 120x70, 120x80, 120x90 (biela, krémová, šedá)

river

Nízke vaničky z liateho mramoru
so štruktúrou povrchu surového kameňa
Výška vaničky je 3 cm.

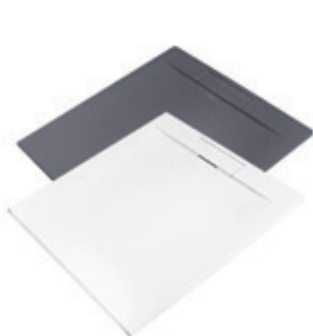
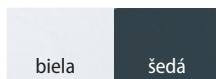

RIVER štvorcová 90x90 (biela, šedá)

RIVER obdĺžniková 100x80 (biela, šedá)

RIVER 120x70 (biela)
120x80 (biela, šedá), 120x90 (biela, šedá)

RIVER obdĺžniková 140x80 (biela)



sprchové vaničky z liateho mramoru

level

Nízke vaničky z liateho mramoru

Výška vaničky je 4 cm.

biela

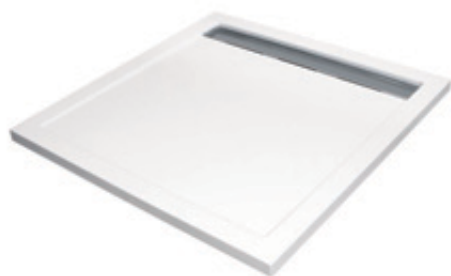

LEVEL štvorcová 90x90



LEVEL obdĺžniková 120x80



LEVEL obdĺžniková 120x90



fusion

Nízke vaničky z liateho mramoru

Výška vaničky je 3 cm.

biela



FUSION oblúková 90x90



FUSION štvorcová 90x90



FUSION obdĺžniková 120x80, 120x90

sprchové vaničky z liateho mramoru

hard

Nízke vaničky z liateho mramoru

Výška vaničky je 3 cm.



biela



HARD oblúčková 80x80, 90x90



HARD štvorcová 80x80, 90x90



HARD obdĺžniková 100x80, 120x80, 120x90

bent

Nízke vaničky z liateho mramoru

s protišmykovou štruktúrou povrchu

Výška vaničky je 3 cm.



BENT oblúčková 80x80, 90x90



BENT štvorcová 80x80, 90x90



BENT obdĺžniková 100x80, 120x80, 120x90



sprchové vaničky z tvrdého polyméru

smc

Nízke vaničky z tvrdého polyméru

Výška vaničky je 3,5 cm.

biela



SMC štvorcová 80x80, 90x90



SMC oblúčková 80x80, 90x90



SMC obdĺžniková 90x70



SMC obdĺžniková 100x70, 100x80



SMC obdĺžniková 120x70, 120x80, 120x90, 140x80, 140x90, 160x90, 170x76, 170x80



smc maxi

Vysoké vaničky z tvrdého polyméru

Výška vaničky je 14 cm.

biela



SMC MAXI štvorcová 80x80, 90x90



SMC MAXI oblúčková 80x80, 90x90

sprchové vaničky
z tvrdého polyméru

smc rock

Nízke vaničky z tvrdého polyméru
s textúrovaným povrchom

Výška vaničky je 2,6 cm.



biela



SMC ROCK obdĺžniková 90x70, 100x70, 100x80

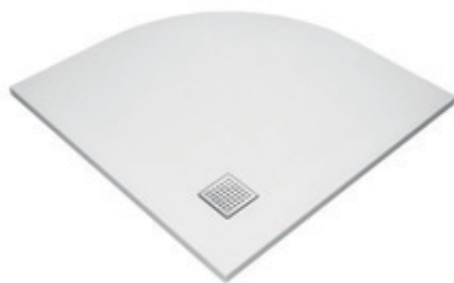

SMC ROCK oblúčková 90x90



SMC ROCK obdĺžniková 120x70, 140x80

smc glossy

Nízke vaničky z tvrdého polyméru
s lesklým povrchom

Výška vaničky je 2,7 cm.



biela



SMC GLOSSY štvorcová 80x80



SMC GLOSSY oblúčková 90x90



SMC GLOSSY obdĺžniková 90x70, 100x70, 120x70, 140x80

UMÝVADLÁ

Z TVRDENÉHO
LIATEHO KAMEŇA



ABBA



BLANC



BOSS



DAISY



EGG



FOCUS



LOTUS



PLAY



QUEEN



RAP



ROSE



SWING



TULIP

KERAMICKÉ UMÝVADLÁ



ABEL



ALFA 3

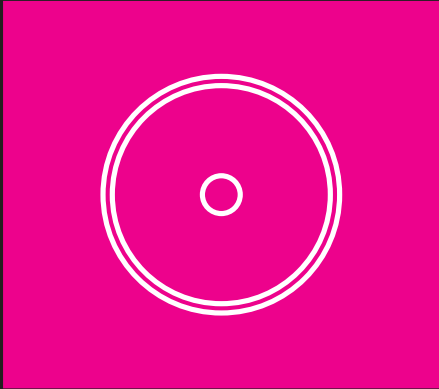

COUPLE



EDEN



GLOBE



KENYA



NERO

NA DOSKU



ORFEO



ORKIDEA



PRINCE



RING



ZARA 1



ZARA 2



ZARA 3



ZARA M

KERAMICKÉ UMÝVADLÁ



ALFA



ALFA 2



ALFA MAX



ARMONY



BALA



BIBI



BILLY



COSMOS



DENIS



DENIS M.



DESIREE



ELIA



ELIA BLACK

NA
DOSKU

KERAMICKÉ UMÝVADLÁ



ELVIS



ELVIS 2

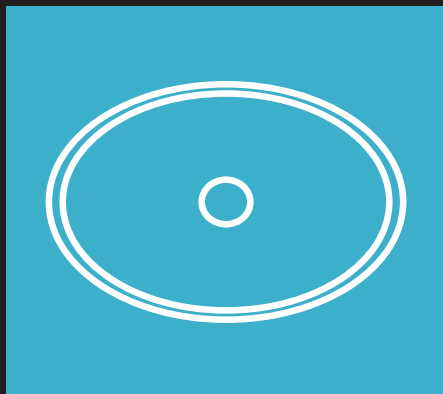

ELVIS BLACK



FLORA



GLORY



GO



KARMA

NA DOSKU



MAYA



O1



O6



ORION



ORWELL

KERAMICKÉ
UMÝVADLÁ



OVAL 1



PREMIUM



OVAL 2

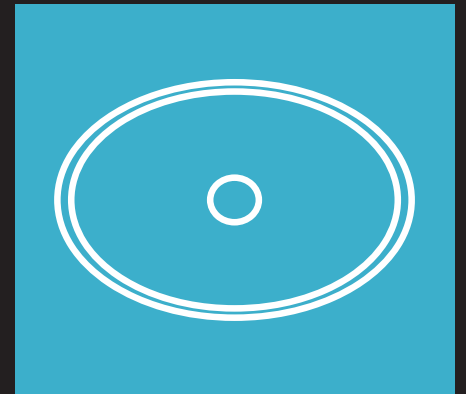

PUPA



ROLLING



ROYAL3



RYTHMUS



SHEEP

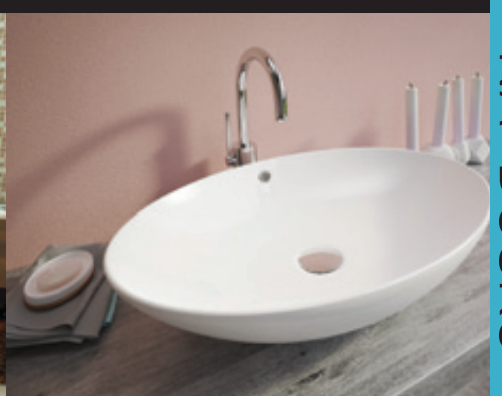

SIENA



SIMI



TOTO



VIVAN

KERAMICKÉ UMÝVADLÁ



ATOS



ELEMENT 45

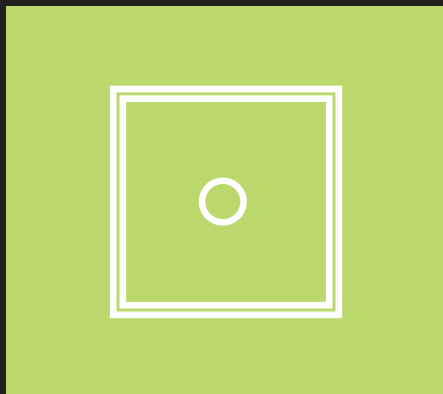

ELTON 2



GRACE 2



NORMA



OLIVER



OTTO M.

NA DOSKU



PANDORA



POLIS



SQUARE



TIME 3



TRUST 3



VIOLA 3

KERAMICKÉ UMÝVADLÁ



ANDY - M



AURUS



ELEMENT 55



ELEMENT 65

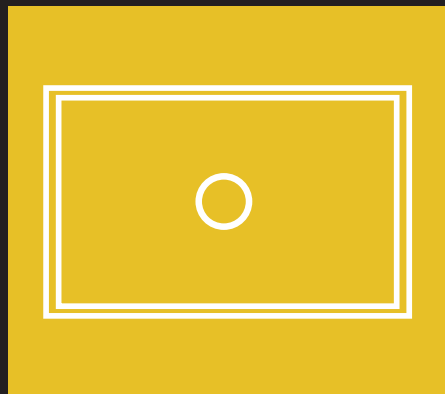

ELEMENT 75



ELTON 1



FIORE



FLA



FOREST



FOREVER



FOX



GRACE



GRACE 2

NA
DOSKU

KERAMICKÉ UMÝVADLÁ



HAPPY



HAVANA

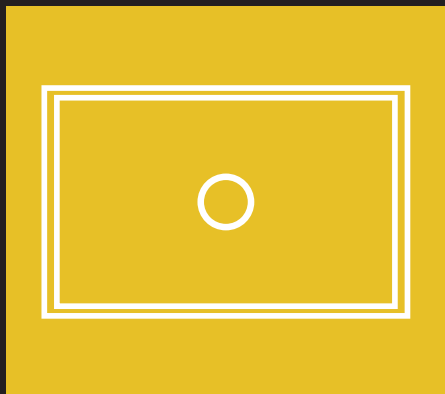

KENZO



LANG2



LOREN



LOREN 1



LOREN 2

NA DOSKU



MIN3



NANCY



NEXT 45



NEXT 45 BLACK



NEXT 45 DAY



NEXT 45 NIGHT

KERAMICKÉ UMÝVADLÁ



NEXT 55



NEXT 65



NEXT 75

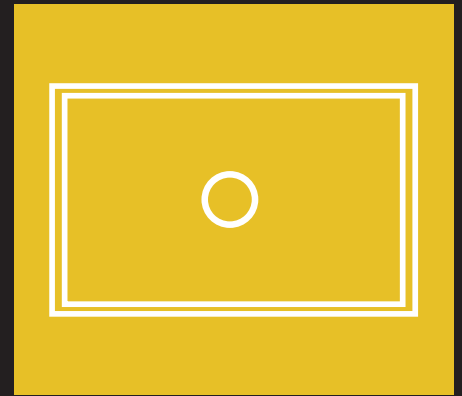

PISSARO1



RIO



SILVER



SKY2



SUM



SYLVIA



TIFFANY



TIME



TIME 2

KERAMICKÉ UMÝVADLÁ



TITAN

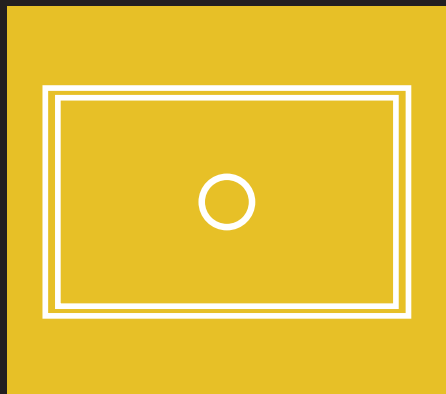

TROPYK



TRUST



TRUST 2



URBAN M.



VERY



VIOLA 1



VIOLA 2



VOLO2



ZERO M.

NA DOSKU

KERAMICKÉ
UMÝVADLÁ



ALVA



D1



DORA P-L



ERA



TINY



U2



VICTOR

KERAMICKÉ
UMÝVADLÁ

ATYPICKÉ



ANGEL



DAMIAN



DEO



DUKE



KERR



LEON



MILAO



PATTY



REX



SWELL

NA DOSKU



GENTRY1 P-L



GOOT



LILY

KERAMICKÉ UMÝVADLÁ

ROHOVÉ

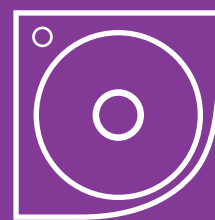

BLUE 50 BLUE 60



LAURA L'

KERAMICKÉ UMÝVADLÁ



LAURA P



LOVE

NA STENU

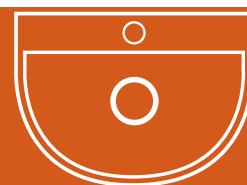

KERAMICKÉ
UMÝVADLÁ



CITY 60



CITY 70

NÁBYTKOVÉ



CITY 80



CITY 90



MALAGA



SPIRIT 120



WAVE 60



WAVE 70



WAVE 80



WAVE 90

trend dizajn kvalita

Laminované drevotrieskové dosky (LTD) sú základným materiálom v nábytkárskom priemysle a interiérovom dizajne.

Ich základ tvorí drevotriesková doska, ktorá je pokrytá dekoratívnym papierom impregnovaným melamínovou živicom. Sú najrozšírenejším materiálom pre moderný nábytok a sú k dispozícii v rôznych povrchových úpravách, vrátane lesklej, matnej, mierne štrukturovanej a s nádhernými štruktúrami dreva. Laminované drevotrieskové dosky sú odolné proti vlhku.

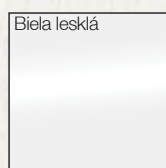

Hrúbka dosky : 4,0 cm

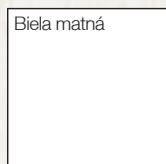

Hrúbka dosky : 3,8 cm

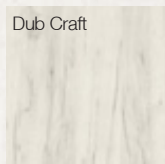

Hrúbka dosky : 3,8 cm

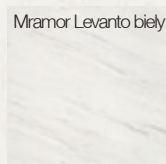

Hrúbka dosky : 3,8 cm

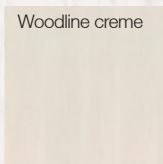

Hrúbka dosky : 3,8 cm

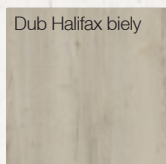

Hrúbka dosky : 3,8 cm

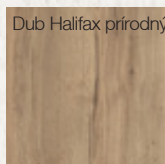

Hrúbka dosky : 3,8 cm

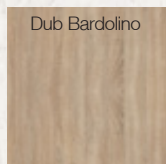

Hrúbka dosky : 3,8 cm

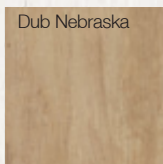

Hrúbka dosky : 3,8 cm

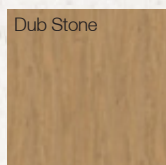

Hrúbka dosky : 3,8 cm

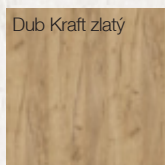

Hrúbka dosky : 3,8 cm

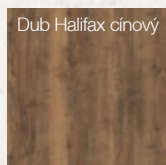

Hrúbka dosky : 3,8 cm

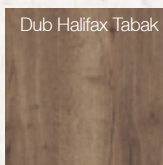

Hrúbka dosky : 3,8 cm

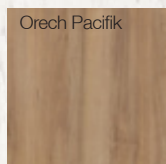

Hrúbka dosky : 3,8 cm

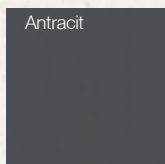

Hrúbka dosky : 3,8 cm



Hrúbka dosky : 3,8 cm



Hrúbka dosky : 3,8 cm

DOSKY

Kúpeľňové police
a dosky pod umývadlo.



konzola pre uterák Ľ, P
veľkosť : 30 cm, 40 cm, 49 cm

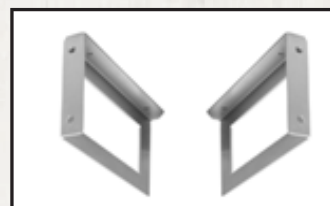

konzola skrytá Ľ, P
veľkosť : 28 cm, 38 cm, 48 cm

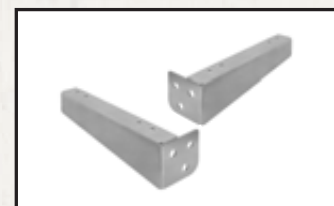

Názov dosky	hrúbka (cm)	šírka (cm)	dĺžka (cm)
Biela lesklá	4,0	41 - 45	60 - 80
	4,0	46 - 50	81 - 100
	4,0	51 - 55	101 - 120
			121 - 140
			141 - 160
			161 - 180
		181 - 200	

Názov dosky	hrúbka (cm)	šírka (cm)	dĺžka (cm)
Drevené dosky a biela matná	3,8	41 - 45	60 - 80
	3,8	46 - 50	81 - 100
	3,8	51 - 55	101 - 120
			121 - 140
			141 - 160
			161 - 180
		181 - 200	

UMYVADLOVÉ KOVOVÉ VÝPUSTE

KLIK - KLAK
chrómový s prepacom
chrómová krytka



KLIK - KLAK
chrómový s prepacom
biela krytka



KLIK - KLAK
chrómový s prepacom
čierna krytka



KLIK - KLAK
chrómový bez prepadu
chrómová krytka



KLIK - KLAK
chrómový bez prepadu
biela krytka



KLIK - KLAK
chrómový bez prepadu
čierna krytka



UMYVADLOVÉ SIFÓNY



SIFÓN
chrómový - okrúhly



SIFÓN
čierny - okrúhly



SIFÓN
chrómový - hranatý

GO ON

závesné keramické umývadlo



GO ON

závesné wc + bidet



ROCK

závesné keramické umývadlo



ROCK

závesné wc + bidet



COMING

závesné keramické umývadlo



COMING

závesné wc + bidet



SANITÁRNA KERAMIKA

ZOSTAVY



KUPEĽŇOVÝ NÁBYTOK

SÉRIA LOFT 1

modely

LOFT 1 600

LOFT 1 700

LOFT 1 800

LOFT 1 1200

Séria trendových závesných skriniek pod umývadlo v štandardnom bielom vyhotovení s chrómovými úchytmi. Kvalitné vyhotovenie a materiály sú zárukou dlhej životnosti. Séria kúpeľňových skriniek LOFT1 vyniká špeciálnou povrchovou úpravou, ktorá odoláva vlhkosti v kúpeľni.

Materiál : **MDF** (medium density fibreboard)
s PVC fóliovým potahom

Farba : **Bielá lesklá**

Farba kovových častí : **Chróm**



LOFT1 600

závesná skrinka

Biela lesklá

Štandardný odtieň vyrábaných modelov.
Farebné odtiene modelov sú na objednávku.



Farba :
Dub Bardolino

Farba :
Pietra black

LOFT1 600

závesná skrinka



Farba :
Levato biely

LOFT1 700

závesná skrinka



Farba :
Biela lesklá

Farba :
Dub cínový

LOFT1 800

závesná skrinka



Farba :
Biela lesklá

Farba :
Dub bardolino

LOFT1 1200

závesná skrinka

KUPEĽŇOVÝ NÁBYTOK

SÉRIA LOFT 2

modely

LOFT 2	600
LOFT 2	700
LOFT 2	800
LOFT 2	1200
LOFT 2+2	1200

Séria trendových závesných skriniek pod umývadlo v štandardnom bielom vyhotovení s chrómovými úchytmi. Kvalitné vyhotovenie a materiály sú zárukou dlhej životnosti. Séria kúpeľňových skriniek LOFT2 vyniká špeciálnou povrchovou úpravou, ktorá odoláva vlhkosti v kúpeľni.

Materiál : **MDF** (medium density fibreboard)
s PVC fóliovým potahom
Farba : **Biela lesklá**
Farba kovových častí : **Chróm**



závesná skrinka

LOFT2 600

Biela lesklá

Štandardný odtieň vyrábaných modelov.
Farebné odtiene modelov sú na objednávku.



Farba :
Antracite

Farba :
Dub Stone

závesná skrinka

LOFT2 700



Farba :
Dub Bardolino

Farba :
Antracite

závesná skrinka

LOFT2 800



Farba :
Antracite
Dub halifax
prírodný

závesná skrinka

LOFT2 1200



Farba :
Dub halifax tabak

závesná skrinka

LOFT2+2 1200

KUPEĽŇOVÝ NÁBYTOK

SÉRIA

ENERGY 2

modely

ENERGY 2 600

ENERGY 2 700

ENERGY 2 800

ENERGY 2 900

ENERGY 2 1200

Séria trendových závesných skriniek pod umývadlo v štandardnom bielom vyhotovení s chrómovými úchytmí. Kvalitné vyhotovenie a materiály sú zárukou dlhej životnosti. Séria kúpeľňových skriniek ENERGY 2 vyniká špeciálnou povrchovú úpravou, ktorá odoláva vlhkosti v kúpeľni.

Materiál : **MDF** (medium density fibreboard)
s PVC fóliovým potahom

Farba : **Biele lesklá**

Farba kovových častí : **Chróm**



ENERGY 2 600

závesná skrinka

Biele lesklá

Štandardný odtieň vyrábaných modelov.
Farebné odtiene modelov sú na objednávku.



Farba :
Biele lesklá

ENERGY 2 700

závesná skrinka



Farba :
Biele lesklá

ENERGY 2 800

závesná skrinka



Farba :
Biele lesklá

ENERGY 2 900

závesná skrinka



Farba :
Biele lesklá

ENERGY 2 1200

závesná skrinka

KUPEĽŇOVÝ NÁBYTOK

SÉRIA ZEN

modely

ZEN 1
ZEN 2 P
ZEN 2 L
ZEN N
ZEN T

Séria trendových závesných skriniek pod umývadlo v štandardnom bielom vyhotovení s chrómovými úchytmi. Kvalitné vyhotovenie a materiály sú zárukou dlhej životnosti. Séria kúpeľňových skriniek ZEN vyniká špeciálnou povrchovou úpravou, ktorá odoláva vlhkosti v kúpeľni.

Materiál : **MDF** (medium density fibreboard)
s PVC fóliovým potahom
Farba : **Bielá lesklá**
Farba kovových častí : **Chróm**



závesná skrinka

ZEN 1

Bielá lesklá

Štandardný odtieň vyrábaných modelov.
Farebné odtiene modelov sú na objednávku.



závesná skrinka

ZEN 2 P

Farba :
Bielá lesklá



závesná skrinka

ZEN 2 L

Farba :
Bielá lesklá



závesná skrinka

ZEN N

Farba :
Bielá lesklá



závesná skrinka

ZEN T

Farba :
Bielá lesklá

HLINÍKOVÉ

HYDROMASÁŽNE PANELE





LED
svetlo

TERMOSTATICKÁ
BATERIA MECHANICKÁ
BATERIA

bahamas
matný čierny
výška: 114 cm
šírka: 40 cm



LED
svetlo

TERMOSTATICKÁ
BATERIA MECHANICKÁ
BATERIA

hawaii
matný čierny
výška: 148 cm
šírka: 19 cm



MECHANICKÁ
BATERIA

maldives
matný čierny
výška: 161 cm
šírka: 19 cm



TERMOSTATICKÁ
BATERIA MECHANICKÁ
BATERIA

sumatra
matný čierny
výška: 136 cm
šírka: 24,5 cm



MECHANICKÁ
BATERIA

komodo
matný čierny
výška: 130 cm
šírka: 20 cm



TERMOSTATICKÁ
BATERIA MECHANICKÁ
BATERIA

cyprus
lesklý biely
výška: 135 cm
šírka: 20,5 cm



MECHANICKÁ
BATERIA

palma
lesklý biely
výška: 133 cm
šírka: 22,5 cm



MECHANICKÁ
BATERIA

malta
lesklý biely-čierny
výška: 145 cm
šírka: 20,2 cm



MECHANICKÁ
BATERIA

madeira
lesklý biely-čierny
výška: 143 cm
šírka: 20,2 cm



TERMOSTATICKÁ
BATERIA MECHANICKÁ
BATERIA

bermuda
lesklý biely-čierny
výška: 148,5 cm
šírka: 23,2 cm

termostatická
bateriá



TERMOSTATICKÁ
BATERIA MECHANICKÁ
BATERIA

tenerife
lesklý biely-čierny
výška: 136 cm
šírka: 20 cm



TERMOSTATICKÁ
BATERIA MECHANICKÁ
BATERIA

ibiza
lesklý biely
výška: 135 cm
šírka: 20 cm



TERMOSTATICKÁ
BATERIA MECHANICKÁ
BATERIA

tobago
lesklý biely
výška: 144 cm
šírka: 20 cm



MECHANICKÁ
BATERIA

tobago
lesklý biely
výška: 140 cm
šírka: 20 cm



TERMOSTATICKÁ
BATERIA MECHANICKÁ
BATERIA

kreta
lesklý biely-čierny
výška: 140 cm
šírka: 19 cm

hydromasážny panel
s rozprašovacími
tryskami

OCEĽOVÉ - NEREZOVÉ

HYDROMASÁŽNE PANEĽY



sprchové systémy

sprchové sety

Sprchové sety Aquatek pozostávajú z ručnej sprchy, sprchovacej hadice, termostatickej batérie, hornej sprchy, prepínača vody, bezpečnostného systému proti obareniu... Sprchové sety sú pohodlné a jednoducho ovládateľné, vhodné do každého typu sprchovacieho priestoru.



PG2101

Sprchový set hranatý s termostatickou batériou

dĺžka: 50 cm
šírka: 20 cm
výška: 3 cm

PG2103

Sprchový set ohrúhly s termostatickou batériou

dĺžka: 50 cm
šírka: 22 cm
výška: 5,5 cm

sprchové stĺpy

Moderné sprchovacie stĺpy Aquatek s dvojcestným prepínačom vody, s kovovým držiakom na upevnenie na stenu, s hadicou na sprchu a mnoho iných funkcií. Sprchové stĺpy sú vhodné do murovaného i celoskleneného sprchovacieho kútu.



PG28

Sprchový stĺp okrúhly s prepínačom

dĺžka: 20 cm
šírka: 34 cm
výška: min. 76,5 - max. 113,5 cm

PG28

Sprchový stĺp hranatý s prepínačom

dĺžka: 20 cm
šírka: 34 cm
výška: min. 77 - max. 123 cm

sprchové súpravy



PG - 09

Sprchová súprava s termostatickou batériou

dĺžka: 20 cm
šírka: 34 cm
výška: min. 77 - max. 123 cm



PG - 09 - Black

Sprchová súprava s termostatickou batériou

dĺžka: 20 cm
šírka: 34 cm
výška: min. 77 - max. 123 cm



PG - 11

Sprchová súprava s termostatickou batériou

dĺžka: 20 cm
šírka: 34 cm
výška: min. 76 - max. 113,5 cm



PG - 11 - Black

Sprchová súprava s termostatickou batériou

dĺžka: 20 cm
šírka: 34 cm
výška: min. 76 - max. 113,5 cm



PG - 22

Sprchová súprava s mechanickou batériou a otočným ramienkom

dĺžka: 20 cm

šírka: 34 cm

výška: min. 76,5 - max. 114 cm



PG - 23

Sprchová súprava s mechanickou batériou a otočným ramienkom

dĺžka: 20 cm

šírka: 34 cm

výška: min. 75,5 - max. 122 cm



PG - 36

Sprchová súprava s mechanickou batériou

dĺžka: 20 cm

šírka: 34 cm

výška: min. 76,5 - max. 114 cm



PG - 37

Sprchová súprava s mechanickou batériou

dĺžka: 20 cm

šírka: 34 cm

výška: min. 77 - max. 123 cm



PG - 50

Sprchová súprava s termostatickou batériou

dĺžka: 20 cm

šírka: 34 cm

výška: min. 80 cm - max. 117 cm



PG - 69

Sprchová súprava s termostatickou batériou

dĺžka: 25 cm

šírka: 34 cm

výška: min. 78 - max. 115 cm



PG - 71

Sprchová súprava s mechanickou batériou

dĺžka: 25 cm

šírka: 34 cm

výška: min. 77 - max. 115 cm

sprchové systémy

sprchové ramená

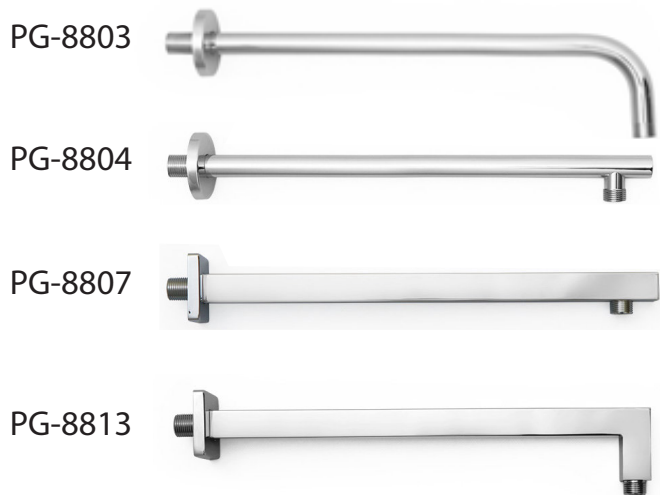

sprchové držiaky a vývody



sprchové hlavice - hranaté

8261 - 20x20 cm

8263 - 30x30 cm

8264 - 40x40 cm

8265 - 50x50 cm



sprchové hlavice - kruhové

8251 - ø 20 cm

8253 - ø 30 cm

8254 - ø 40 cm

8255 - ø 50cm



sprchová hlavica pevná - hranatá



PG-8274

sprchová hlavica pevná - okrúhla



PG-8289

podomietkové batérie

hranaté



PG-1017A-3
termostatická
3 funkcie

PG-1017A-2
termostatická
2 funkcie

okrúhle



PG-1017-3
termostatická
3 funkcie

PG-1017-2
termostatická
2 funkcie

ručné sprchy



3052
ručná sprcha
kovová hranatá



3050
ručná sprcha
kovová okrúhla

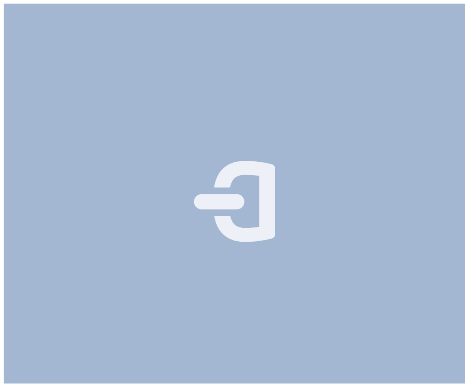

aquatek®

CENNÍK

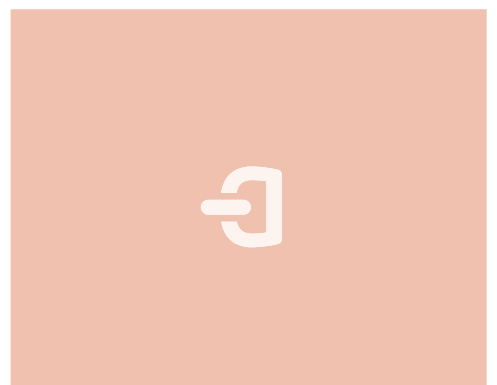
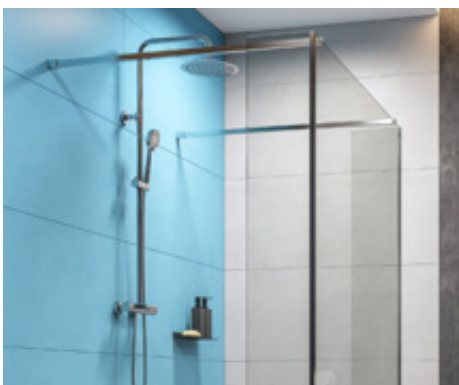

KOLEKCIA APRÍL 2022

SAMONOSNÉ VANE

VANE	model	farba	dĺžka (cm)	šírka (cm)	výška (cm)	objem (litre)	váha (kg)	cena € s DPH
akrylátové								
ARIZONA 1700	vaňa z akrylátu	BI	170	80	60	292	58	1826
ARIZONA 1500	vaňa z akrylátu	BI	150	80	60	259	48	1649
DAKOTA 1700	vaňa z akrylátu	BI	170	80	60	270	51	1845
DAKOTA 1500	vaňa z akrylátu	BI	150	80	60	228	43	1664
ATLANTIC 1700	vaňa z akrylátu	BI	170	80	61	288	52	1789
ATLANTIC 1500	vaňa z akrylátu	BI	150	80	61	215	42	1640
MINNEAPOLIS P-L	vaňa z akrylátu	BI	170	76	61	284	39	1722
FLORIDA	vaňa z akrylátu	BI	170	79	75	215	45	1594
LAREDO 1700	vaňa z akrylátu	BI	170	80	60	251	44	1798
LAREDO 1500	vaňa z akrylátu	BI	150	80	60	203	40	1642
NEVADA	vaňa z akrylátu	BI	170	80	66	291	48	1558
DAYTONA	vaňa z akrylátu	BI	160	81	59	282	43	1736
COLORADO 1750	vaňa z akrylátu	BI	175	100	58	340	54	1855
COLORADO 1550	vaňa z akrylátu	BI	155	85	58	248	43	1684
OKLAHOMA 1800	vaňa z akrylátu	BI	180	90	58	332	50	1867
OKLAHOMA 1500	vaňa z akrylátu	BI	150	75	58	256	41	1646
LAS VEGAS 1700	vaňa z akrylátu	BI	170	85	58	293	47	1840
LAS VEGAS 1500	vaňa z akrylátu	BI	150	80	58	235	42	1632
BALTIMORA 1700	vaňa z akrylátu	BI	170	80	58	221	45	1825
BALTIMORA 1500	vaňa z akrylátu	BI	150	75	58	180	40	1640
PHILADELPHIA 1700	vaňa z akrylátu	BI	170	80	58	270	45	1795
PHILADELPHIA 1500	vaňa z akrylátu	BI	150	75	58	221	41	1648
MEMPHIS	vaňa z akrylátu	BI	170	80	58	272	46	1846
ORLANDO	vaňa z akrylátu	BI	170	80	60	366	66	1855
PHOENIX	vaňa z akrylátu	BI	170	90	60	229	47	1785
DENVER	vaňa z akrylátu	BI	180	90	60	228	46	1855
ATLANTA	vaňa z akrylátu	BI	170	80	60	276	45	1791
KANSAS	vaňa z akrylátu	BI	170	78	60	279	47	1747
MIAMI	vaňa z akrylátu	BI	170	78	60	266	44	1747
BEVERLY	vaňa z akrylátu	BI	180	82	80	298	48	1863
HOLLYWOOD	vaňa z akrylátu	BI	170	80	76	182	47	1451

Odtokový systém KLIK-KLAK je v cene vane. SIFÓN k odtokovému systému KLIK-KLAK nie je v cene vane. Cena SIFÓNU je 20,80 € s DPH.

VANE	model	farba	dĺžka (cm)	šírka (cm)	výška (cm)	objem (litre)	váha (kg)	cena € s DPH
tvrdý liaty kameň								
JULIA	vaňa z tvrdého liateho kameňa	BI	171	80	54	252	108	2780
KIM	vaňa z tvrdého liateho kameňa	BI	170	74	55	419	194	3498
LINDA	vaňa z tvrdého liateho kameňa	BI	180	88	54	496	169	3380
NANCY	vaňa z tvrdého liateho kameňa	BI	180	85	52	452	153	3289
SHARON	vaňa z tvrdého liateho kameňa	BI	170	80	51	380	115	2775
CINDY 1700	vaňa z tvrdého liateho kameňa	BI	170	81	56	461	120	3085
CINDY 1500	vaňa z tvrdého liateho kameňa	BI	150	75	56	407	103	2616
DIANA	vaňa z tvrdého liateho kameňa	BI	190	109	55	548	145	2924
DEMI	vaňa z tvrdého liateho kameňa	BI	172	75	55	322	130	2775

Odtokový systém KLIK-KLAK a SIFÓN nie sú v cene vane. Cena odtokového systému KLIK-KLAK liaty kameň je 84 € s DPH. Cena SIFÓNU je 20,80 € s DPH.

VAŇOVÉ STOJANOVÉ BATÉRIE

model	typ	farba	výška (cm)	cena € s DPH
BF.01 CH	vaňová stojanová batéria	CH	102	798
BF.05 CH	vaňová stojanová batéria	CH	118	752
BF.10 CH	vaňová stojanová batéria	CH	113	887
BF.68 CH	vaňová stojanová batéria	CH	100	957
EF.009 CH	vaňová stojanová batéria	CH	107	695
EF.012 CH	vaňová stojanová batéria	CH	101	695
EF.034 CH	vaňová stojanová batéria	CH	112	664

SPRCHOVACIE KÚTY

* farba rámu: CH = chróm lesklý CH-S = chróm satín BI = biela ČR = čierna

JAGUAR	model	farba rámu	rozmer (cm)	roztiahnutie (cm)	výška (cm)	vstup (cm)	hrúbka skla (mm)	sklo číre 62 cena € s DPH
JAGUAR A3	sprch. kút štvorcový	ČR	90x90	87-90	200	59	8	1456
JAGUAR A4	sprch. kút štvorcový	ČR	90x90	87-90	200	85	8	1515
JAGUAR R13	sprch. kút obdĺžnikový	ČR	100x80	97-100 / 77-80	200	58	8	1494
JAGUAR R14	sprch. kút obdĺžnikový	ČR	100x80	97-100 / 77-80	200	78	8	1548
JAGUAR R23	sprch. kút obdĺžnikový	ČR	120x80	117-120 / 77-80	200	58	8	1567
JAGUAR R33	sprch. kút obdĺžnikový	ČR	120x90	117-120 / 87-90	200	58	8	1588
JAGUAR B5	otváracie čelné dvere	ČR	90	87,5-91	200	58	8	975
JAGUAR B5	otváracie čelné dvere	ČR	95	92,5-96	200	58	8	1002
JAGUAR B5	otváracie čelné dvere	ČR	100	97,5-101	200	58	8	1028
JAGUAR B5	otváracie čelné dvere	ČR	105	102,5-106	200	58	8	1055
JAGUAR B5	otváracie čelné dvere	ČR	110	107,5-111	200	58	8	1081

• výpredaj

JAGUAR B5	otváracie čelné dvere	ČR	115	112,5-116	200	58	8	1107
JAGUAR B5	otváracie čelné dvere	ČR	120	117,5-121	200	58	8	1133
JAGUAR F1	pevná stena	ČR	80	77-80	200		8	491
JAGUAR F1	pevná stena	ČR	85	82-85	200		8	499
JAGUAR F1	pevná stena	ČR	90	87-90	200		8	507
JAGUAR F1	pevná stena	ČR	95	92-95	200		8	515
JAGUAR F1	pevná stena	ČR	100	97-100	200		8	524

INFINITY								
model	farba rámu	rozmer (cm)	roztiahnutie (cm)	výška (cm)	vstup (cm)	hrúbka skla (mm)	sklo číre 62 cena € s DPH	
INFINITY R14 L	sprchový kút obdĺžnikový	CH	100x80	98,5-99x78,5-79	200	47	8	982 ●
INFINITY R33 L	sprchový kút obdĺžnikový	CH	120x90	118,5-119x88,5-89	200	50	8	1018 ●
INFINITY R43 P-L	sprchový kút obdĺžnikový	CH	140x80	138,5-139x78,5-79	200	59	8	1040 ●
INFINITY B2 P-L	zasúvacie čelné dvere	CH	110	107-111	200	43	8	631 ●
INFINITY B2 P-L	zasúvacie čelné dvere	CH	130	127-131	200	52	8	660 ●
INFINITY B2 P-L	zasúvacie čelné dvere	CH	140	137-141	200	58	8	675 ●

TEKNOSOFT								
model	farba rámu	rozmer (cm)	roztiahnutie (cm)	výška (cm)	vstup (cm)	hrúbka skla (mm)	sklo číre 62 cena € s DPH	
TEKNOSOFT B2	zasúvacie čelné dvere	CH	100	97-101	200	43,5	8	783
TEKNOSOFT B2	zasúvacie čelné dvere	CH	105	102-106	200	46	8	808
TEKNOSOFT B2	zasúvacie čelné dvere	CH	110	107-111	200	45-47	8	833
TEKNOSOFT B2	zasúvacie čelné dvere	CH	115	112-116	200	47,5-49,5	8	858
TEKNOSOFT B2	zasúvacie čelné dvere	CH	120	117-121	200	50-52	8	883
TEKNOSOFT B2	zasúvacie čelné dvere	CH	125	122-126	200	52,5-54,5	8	908
TEKNOSOFT B2	zasúvacie čelné dvere	CH	130	127-131	200	55-57	8	933
TEKNOSOFT B2	zasúvacie čelné dvere	CH	135	132-136	200	57,5-59,5	8	958
TEKNOSOFT B2	zasúvacie čelné dvere	CH	140	137-141	200	60-62	8	983
TEKNOSOFT B2	zasúvacie čelné dvere	CH	145	142-146	200	62,5-64,5	8	1008
TEKNOSOFT B2	zasúvacie čelné dvere	CH	150	147-151	200	65-67	8	1033
TEKNOSOFT B2	zasúvacie čelné dvere	CH	155	152 - 156	200	66-67	8	1058
TEKNOSOFT B2	zasúvacie čelné dvere	CH	160	157 - 161	200	68-69	8	1083
TEKNOSOFT F1	pevná stena	CH	70	67-69	200		8	376
TEKNOSOFT F1	pevná stena	CH	75	72-74	200		8	386
TEKNOSOFT F1	pevná stena	CH	80	77-79	200		8	396
TEKNOSOFT F1	pevná stena	CH	85	82-84	200		8	406
TEKNOSOFT F1	pevná stena	CH	90	87-89	200		8	416
TEKNOSOFT F1	pevná stena	CH	95	92-94	200		8	426
TEKNOSOFT F1	pevná stena	CH	100	97-99	200		8	436

TEKNO								
model	farba rámu	rozmer (cm)	roztiahnutie (cm)	výška (cm)	vstup (cm)	hrúbka skla (mm)	sklo číre 62 cena € s DPH	
TEKNO S04	sprchový kút obdĺžnikový	CH	90x90	89-90x89-90	195	52	8	1476
TEKNO A4	sprchový kút štvorcový	CH	90x90	88-90x88-90	195	43	8	1386
TEKNO R14	sprchový kút obdĺžnikový	CH	100x80	98-100x78-80	195	44	8	1397
TEKNO R23	sprchový kút obdĺžnikový	CH	120x80	118-120x79,5-81	195	50	8	1425
TEKNO R24	sprchový kút obdĺžnikový	CH	120x80	118-120x78-80	195	51	8	1451
TEKNO R33	sprchový kút obdĺžnikový	CH	120x90	118-120x89,5-91	195	50	8	1460
TEKNO R34	sprchový kút obdĺžnikový	CH	120x90	118-120x89,5-91	195	53	8	1485
TEKNO B2	zasúvacie čelné dvere	CH	115	111-115	195	42	8	924
TEKNO B2	zasúvacie čelné dvere	CH	120	116-120	195	44,5	8	963
TEKNO B2	zasúvacie čelné dvere	CH	125	121-125	195	47	8	999
TEKNO B2	zasúvacie čelné dvere	CH	130	126-130	195	49,5	8	1036
TEKNO B2	zasúvacie čelné dvere	CH	135	131-135	195	52	8	1074
TEKNO B2	zasúvacie čelné dvere	CH	140	136-140	195	54,5	8	1111
TEKNO B2	zasúvacie čelné dvere	CH	145	141-145	195	57	8	1148
TEKNO B2	zasúvacie čelné dvere	CH	150	146-150	195	59,5	8	1185
TEKNO B2	zasúvacie čelné dvere	CH	160	156-160	195	64,5	8	1241
TEKNO B2	zasúvacie čelné dvere	CH	170	166-170	195	64,5	8	1297
TEKNO B2	zasúvacie čelné dvere	CH	180	176-180	195	64,5	8	1352
TEKNO F1	pevná stena	CH	70	68-70	195		8	386
TEKNO F1	pevná stena	CH	75	73-75	195		8	400
TEKNO F1	pevná stena	CH	80	78-80	195		8	414
TEKNO F1	pevná stena	CH	85	83-85	195		8	428
TEKNO F1	pevná stena	CH	90	88-90	195		8	441
TEKNO F1	pevná stena	CH	95	93-95	195		8	455
TEKNO F1	pevná stena	CH	100	98-100	195		8	469
TEKNO S04	sprchový kút obdĺžnikový	CH	90x90	89-90x89-90	200	52	8	1529
TEKNO A4	sprchový kút štvorcový	CH	90x90	88-90x88-90	210	43	8	1554
TEKNO R14	sprchový kút obdĺžnikový	CH	100x80	98-100x78-80	210	44	8	1569
TEKNO R23	sprchový kút obdĺžnikový	CH	120x80	118-120x79,5-81	210	50	8	1586
TEKNO R33	sprchový kút obdĺžnikový	CH	120x90	118-120x89,5-91	210	50	8	1610
TEKNO R43	sprchový kút obdĺžnikový	CH	140x80	138-140/79,5-81	210	62	8	1647
TEKNO R53	sprchový kút obdĺžnikový	CH	140x90	138-140/89,5-91	210	62	8	1674

● výpredaj

TEKNO R63	sprchový kút obdĺžnikový	CH	160x90	158-160/89,5-91	210	72	8	1738
TEKNO B2	zasúvacie čelné dvere	CH	115	111-115	210	42	8	1053
TEKNO B2	zasúvacie čelné dvere	CH	120	116-120	210	44,5	8	1090
TEKNO B2	zasúvacie čelné dvere	CH	125	121-125	210	47	8	1127
TEKNO B2	zasúvacie čelné dvere	CH	130	126-130	210	49,5	8	1164
TEKNO B2	zasúvacie čelné dvere	CH	135	131-135	210	52	8	1201
TEKNO B2	zasúvacie čelné dvere	CH	140	136-140	210	54,5	8	1238
TEKNO B2	zasúvacie čelné dvere	CH	145	141-145	210	57	8	1275
TEKNO B2	zasúvacie čelné dvere	CH	150	146-150	210	59,5	8	1312
TEKNO B2	zasúvacie čelné dvere	CH	160	156-160	210	64,5	8	1368
TEKNO B2	zasúvacie čelné dvere	CH	170	166-170	210	64,5	8	1424
TEKNO B2	zasúvacie čelné dvere	CH	180	176-180	210	64,5	8	1480
TEKNO B4	zasúvacie čelné dvere	CH	170	166-170	210	61,5	8	1186
TEKNO B4	zasúvacie čelné dvere	CH	174	170-174	210	63	8	1207

PARTY								
model	farba rám	rozmer (cm)	roztiahnutie (cm)	výška (cm)	vstup (cm)	hrúbka skla (mm)	sklo číre 62 cena € s DPH	
PARTY S7	sprchový kút oblúkový	CH	90x90	87-89x87-89	195	63	8	1121
PARTY A1	sprchový kút štvorcový	CH	90x90	87-89x87-89	195	70	8	1114
PARTY A2	sprchový kút štvorcový	CH	90x90	87-89x87-89	195	101	8	944
PARTY A3	sprchový kút štvorcový	CH	90x90	87-89x87-89	195	44	8	1153
PARTY A4	sprchový kút štvorcový	CH	90x90	87-89x87-89	195	62	8	1217
PARTY R11	sprchový kút obdĺžnikový	CH	100x80	97-99x77-79	195	61	8	1114
PARTY R13	sprchový kút obdĺžnikový	CH	100x80	97-99x77-79	195	49	8	1160
PARTY R14	sprchový kút obdĺžnikový	CH	100x80	97-99x77-79	195	61	8	1035
PARTY R21	sprchový kút obdĺžnikový	CH	120x80	117-119x77-79	195	61	8	1180
PARTY R23	sprchový kút obdĺžnikový	CH	120x80	117-119x77-79	195	59	8	1223
PARTY R24	sprchový kút obdĺžnikový	CH	120x80	117-119x77-79	195	68	8	1050
PARTY R31	sprchový kút obdĺžnikový	CH	120x90	117-119x87-89	195	71	8	1214
PARTY R33	sprchový kút obdĺžnikový	CH	120x90	117-119x87-89	195	59	8	1254
PARTY R34	sprchový kút obdĺžnikový	CH	120x90	117-119x87-89	195	70	8	1087
PARTY B1	otváracie čelné dvere	CH	60	58-61	195	42	8	617
PARTY B1	otváracie čelné dvere	CH	65	63-66	195	47	8	643
PARTY B1	otváracie čelné dvere	CH	70	68-71	195	52	8	669
PARTY B1	otváracie čelné dvere	CH	75	73-76	195	57	8	695
PARTY B1	otváracie čelné dvere	CH	80	78-81	195	62	8	721
PARTY B1	otváracie čelné dvere	CH	85	83-86	195	67	8	737
PARTY B1	otváracie čelné dvere	CH	90	88-91	195	72	8	754
PARTY B1	otváracie čelné dvere	CH	95	93-96	195	77	8	771
PARTY B1	otváracie čelné dvere	CH	100	98-101	195	82	8	785
PARTY B5	otváracie čelné dvere	CH	80	78-82	195	40	8	633
PARTY B5	otváracie čelné dvere	CH	85	83-87	195	42,5	8	689
PARTY B5	otváracie čelné dvere	CH	90	88-92	195	45	8	741
PARTY B5	otváracie čelné dvere	CH	95	93-97	195	47,5	8	792
PARTY B5	otváracie čelné dvere	CH	100	98-102	195	50	8	812
PARTY B5	otváracie čelné dvere	CH	105	103-107	195	52,5	8	829
PARTY B5	otváracie čelné dvere	CH	110	108-112	195	55	8	845
PARTY B5	otváracie čelné dvere	CH	115	113-117	195	57,5	8	861
PARTY B5	otváracie čelné dvere	CH	120	118-122	195	60	8	875
PARTY B7	otváracie čelné dvere	CH	100	98-102	195	57	8	784
PARTY B7	otváracie čelné dvere	CH	105	103-107	195	59,5	8	797
PARTY B7	otváracie čelné dvere	CH	110	108-112	195	62	8	812
PARTY B7	otváracie čelné dvere	CH	115	113-117	195	64,5	8	827
PARTY B7	otváracie čelné dvere	CH	120	118-122	195	67	8	858
PARTY B7	otváracie čelné dvere	CH	125	123-127	195	69,5	8	873
PARTY B7	otváracie čelné dvere	CH	130	128-132	195	72	8	889
PARTY B7	otváracie čelné dvere	CH	135	133-137	195	74,5	8	903
PARTY B7	otváracie čelné dvere	CH	140	138-142	195	77	8	916
PARTY B7	otváracie čelné dvere	CH	145	143-147	195	79,5	8	931
PARTY B7	otváracie čelné dvere	CH	150	148-152	195	82	8	947

CRYSTAL								
model	farba rám	rozmer (cm)	roztiahnutie (cm)	výška (cm)	vstup (cm)	hrúbka skla (mm)	sklo číre 62 cena € s DPH	
CRYSTAL S3	sprchový kút oblúkový	CH	90x90	87-89x87-89	200	72	8	1247
CRYSTAL S7	sprchový kút oblúkový	CH	90x90	87-89x87-89	200	72	8	1285
CRYSTAL A3	sprchový kút štvorcový	CH	90x90	87-89x87-89	200	60	8	1296
CRYSTAL A4	sprchový kút štvorcový	CH	90x90	87-89x87-89	200	60	8	1268
CRYSTAL R13	sprchový kút obdĺžnikový	CH	100x80	97-99x77-79	200	60	8	1318
CRYSTAL R23	sprchový kút obdĺžnikový	CH	120x80	117-119x77-79	200	60	8	1345
CRYSTAL R33	sprchový kút obdĺžnikový	CH	120x90	117-119x87-89	200	60	8	1369
CRYSTAL R43	sprchový kút obdĺžnikový	CH	140x80	137-139x77-79	200	60	8	1395
CRYSTAL R53	sprchový kút obdĺžnikový	CH	140x90	137-139x87-89	200	60	8	1420
CRYSTAL R63	sprchový kút obdĺžnikový	CH	160x90	157-159x87-89	200	60	8	1452

VIP2000		model	farba rám	rozmer (cm)	roztiahnutie (cm)	výška (cm)	vstup (cm)	hrúbka skla (mm)	sklo číre 62 cena € s DPH
VIP2000 S7		sprchový kút oblúkový	CH	90x90	87-89x87-89	200	77	8	1067
VIP2000 A3		sprchový kút štvorcový	CH	90x90	87-89x87-89	200	56	8	1011
VIP2000 A4		sprchový kút štvorcový	CH	90x90	87-89x87-89	200	58	8	1024
VIP2000 R13		sprchový kút obdĺžnikový	CH	100x80	97-99x77-79	200	56	8	1025
VIP2000 R23		sprchový kút obdĺžnikový	CH	120x80	117-119x77-79	200	56	8	1058
VIP2000 R33		sprchový kút obdĺžnikový	CH	120x90	117-119x87-89	200	56	8	1069

SMART		model	farba rám	rozmer (cm)	roztiahnutie (cm)	výška (cm)	vstup (cm)	hrúbka skla (mm)	sklo číre 62 cena € s DPH
SMART S5	P-L	sprchový kút oblúkový	CH	90x90	87-89x87-89	195	66	8	897
SMART S7		sprchový kút oblúkový	CH	90x90	87-89x87-89	195	66	8	1030
SMART A3	P-L	sprchový kút štvorcový	CH	90x90	87-89x87-89	195	55	8	1023
SMART A4		sprchový kút štvorcový	CH	90x90	87-89x87-89	195	73	8	1046
SMART R13	P-L	sprchový kút obdĺžnikový	CH	100x80	97-99x77-79	195	60	8	1025
SMART R23	P-L	sprchový kút obdĺžnikový	CH	120x80	117-119x77-79	195	60	8	1036
SMART R33	P-L	sprchový kút obdĺžnikový	CH	120x90	117-119x87-89	195	60	8	1097

NOBEL		model	farba rám	rozmer (cm)	roztiahnutie (cm)	výška (cm)	vstup (cm)	hrúbka skla (mm)	sklo číre 62 cena € s DPH
NOBEL R13		sprchový kút obdĺžnikový	CH	100x80	97-99x77-79	200	40	8	1141
NOBEL R23		sprchový kút obdĺžnikový	CH	120x80	117-119x77-79	200	50	8	1176
NOBEL R33		sprchový kút obdĺžnikový	CH	120x90	117-119x87-89	200	50	8	1196
NOBEL R43		sprchový kút obdĺžnikový	CH	140x80	137-139x77-79	200	61	8	1217
NOBEL R53		sprchový kút obdĺžnikový	CH	140x90	137-139x87-89	200	61	8	1237
NOBEL B2		zasúvacie čelné dvere	CH	110	107-111	200	44	8	856
NOBEL B2		zasúvacie čelné dvere	CH	115	112-116	200	46,5	8	878
NOBEL B2		zasúvacie čelné dvere	CH	120	117-121	200	49	8	899
NOBEL B2		zasúvacie čelné dvere	CH	125	122-126	200	51,5	8	921
NOBEL B2		zasúvacie čelné dvere	CH	130	127-131	200	54	8	942
NOBEL B2		zasúvacie čelné dvere	CH	135	132-136	200	56,5	8	965
NOBEL B2		zasúvacie čelné dvere	CH	140	137-141	200	59	8	986
NOBEL B2		zasúvacie čelné dvere	CH	145	142-146	200	61,5	8	1007
NOBEL B2		zasúvacie čelné dvere	CH	150	147-151	200	64	8	1030
NOBEL B2		zasúvacie čelné dvere	CH	160	157-161	200	69	8	1073
NOBEL B2		zasúvacie čelné dvere	CH	170	167-171	200	74	8	1107
NOBEL B2		zasúvacie čelné dvere	CH	180	177-181	200	79	8	1151
NOBEL F1		pevná stena	CH	70	67-69	200		8	364
NOBEL F1		pevná stena	CH	75	72-74	200		8	374
NOBEL F1		pevná stena	CH	80	77-79	200		8	385
NOBEL F1		pevná stena	CH	85	82-84	200		8	395
NOBEL F1		pevná stena	CH	90	87-89	200		8	406
NOBEL F1		pevná stena	CH	95	92-94	200		8	417
NOBEL F1		pevná stena	CH	100	97-99	200		8	428

ADMIRAL		model	farba rám	rozmer (cm)	roztiahnutie (cm)	výška (cm)	vstup (cm)	hrúbka skla (mm)	sklo číre 62 cena € s DPH
ADMIRAL R14	L	sprchový kút obdĺžnikový	CH	100x80	95,5-97,5x75,5-77,5	195	47	8	899 ●
ADMIRAL B2		zasúvacie čelné dvere	CH	110	107-111	195	43	8	660 ●
ADMIRAL B2		zasúvacie čelné dvere	CH	115	112-116	195	45,5	8	668 ●
ADMIRAL B2		zasúvacie čelné dvere	CH	120	117-121	195	48	8	675 ●
ADMIRAL B2		zasúvacie čelné dvere	CH	125	122-126	195	50,5	8	682 ●
ADMIRAL B2		zasúvacie čelné dvere	CH	130	127-131	195	53	8	689 ●
ADMIRAL B2		zasúvacie čelné dvere	CH	135	132-136	195	55,5	8	697 ●
ADMIRAL B2		zasúvacie čelné dvere	CH	140	137-141	195	58	8	704 ●

BETTER		model	farba rám	rozmer (cm)	roztiahnutie (cm)	výška (cm)	vstup (cm)	hrúbka skla (mm)	sklo číre 62 cena € s DPH
BETTER S3	P-L	sprchový kút oblúkový	CH	90x90	87-89x87-89	195	67	8	1106
BETTER S7		sprchový kút oblúkový	CH	90x90	87-89x87-89	195	73	8	1189
BETTER A3	P-L	sprchový kút štvorcový	CH	90x90	87-89x87-89	195	57	8	1115
BETTER A4		sprchový kút štvorcový	CH	90x90	87-89x87-89	195	79	8	1139
BETTER P3	P-L	sprchový kút pentagonálny	CH	90x90	87-89x87-89	195	58	8	1017
BETTER R13	P-L	sprchový kút obdĺžnikový	CH	100x80	97-99x77-79	195	66	8	1120
BETTER R23	P-L	sprchový kút obdĺžnikový	CH	120x80	117-119x77-79	195	66	8	1173
BETTER R33	P-L	sprchový kút obdĺžnikový	CH	120x90	117-119x87-89	195	66	8	1206
BETTER R43	P-L	sprchový kút obdĺžnikový	CH	140x80	137-139x77-79	195	66	8	1242
BETTER R53	P-L	sprchový kút obdĺžnikový	CH	140x90	137-139x87-89	195	66	8	1274
BETTER B5	P-L	otváracie čelné dvere	CH	80	76-80	195	50	8	578
BETTER B5	P-L	otváracie čelné dvere	CH	85	81-85	195	55	8	635
BETTER B5	P-L	otváracie čelné dvere	CH	90	86-90	195	58,5	8	696
BETTER B5	P-L	otváracie čelné dvere	CH	95	91-95	195	61	8	738
BETTER B5	P-L	otváracie čelné dvere	CH	100	96-100	195	61	8	776
BETTER B5	P-L	otváracie čelné dvere	CH	105	101-105	195	61	8	812

● výpredaj

BETTER B5	P-L	otváracie čelné dvere	CH	110	106-110	195	61	8	850
BETTER B5	P-L	otváracie čelné dvere	CH	115	111-115	195	61	8	871
BETTER B5	P-L	otváracie čelné dvere	CH	120	116-120	195	61	8	896
BETTER F1		pevná stena	CH	70	67-69	195		8	337
BETTER F1		pevná stena	CH	75	72-74	195		8	350
BETTER F1		pevná stena	CH	80	77-79	195		8	363
BETTER F1		pevná stena	CH	85	82-84	195		8	375
BETTER F1		pevná stena	CH	90	87-89	195		8	388
BETTER F1		pevná stena	CH	95	92-94	195		8	401
BETTER F1		pevná stena	CH	100	97-99	195		8	414

EXTRA		model	farba rámu	rozmer (cm)	roztiahnutie (cm)	výška (cm)	vstup (cm)	hrúbka skla (mm)	sklo číre 62 cena € s DPH	sklo frost 63 cena € s DPH
EXTRA S5		sprchový kút oblúkový	CH	90x90	87-89x87-89	195	68	6	818	834
EXTRA S7		sprchový kút oblúkový	CH	90x90	87-89x87-89	195	68	6	916	941
EXTRA A3		sprchový kút štvorcový	CH	90x90	87-89x87-89	195	56	8	970	996
EXTRA A4		sprchový kút štvorcový	CH	90x90	87-89x87-89	195	59	8	903	922
EXTRA R13		sprchový kút obdĺžnikový	CH	100x80	97-99x77-79	195	56	8	944	969
EXTRA R23		sprchový kút obdĺžnikový	CH	120x80	117-119x77-79	195	56	8	988	1010
EXTRA R33		sprchový kút obdĺžnikový	CH	120x90	117-119x87-89	195	56	8	1015	1036
EXTRA P3		sprchový kút pentagonálny	CH	90x90	87-89x87-89	195	60	8	915	939
EXTRA P4		sprchový kút pentagonálny	CH	90x90	87-89x87-89	195	60	8	915	939

ZEUS		model	farba rámu	rozmer (cm)	roztiahnutie (cm)	výška (cm)	vstup (cm)	hrúbka skla (mm)	sklo číre 62 cena € s DPH
ZEUS S4		sprchový kút oblúkový	CH	90x90	87-89x87-89	195	54	8	798
ZEUS A4		sprchový kút štvorcový	CH	90x90	87-89x87-89	195	45	8	786
ZEUS R14		sprchový kút obdĺžnikový	CH	100x80	97-99/77-79	195	47	8	796
ZEUS R23		sprchový kút obdĺžnikový	CH	120x80	117-119/77-79	195	50	8	792
ZEUS R33		sprchový kút obdĺžnikový	CH	120x90	117-119/87-89	195	50	8	823
ZEUS B2		zasúvacie čelné dvere	CH	110	107-111	195	46,5	8	564
ZEUS B2		zasúvacie čelné dvere	CH	115	112-116	195	49	8	579
ZEUS B2		zasúvacie čelné dvere	CH	120	117-121	195	51,5	8	592
ZEUS B2		zasúvacie čelné dvere	CH	125	122-126	195	54	8	607
ZEUS B2		zasúvacie čelné dvere	CH	130	127-131	195	56,5	8	620
ZEUS B2		zasúvacie čelné dvere	CH	135	132-136	195	59	8	635
ZEUS B2		zasúvacie čelné dvere	CH	140	137-141	195	61,5	8	648
ZEUS B2		zasúvacie čelné dvere	CH	145	142-146	195	64	8	663
ZEUS B2		zasúvacie čelné dvere	CH	150	147-151	195	66,5	8	676
ZEUS F1		pevná stena	CH	70	68-70	195		8	281
ZEUS F1		pevná stena	CH	75	73-75	195		8	296
ZEUS F1		pevná stena	CH	80	78-80	195		8	312
ZEUS F1		pevná stena	CH	85	83-85	195		8	322
ZEUS F1		pevná stena	CH	90	88-90	195		8	333
ZEUS F1		pevná stena	CH	95	93-95	195		8	343

OASIS		model	farba rámu	rozmer (cm)	roztiahnutie (cm)	výška (cm)	vstup (cm)	hrúbka skla (mm)	sklo číre 62 cena € s DPH	sklo frost 63 cena € s DPH
OASIS F1		pevné sklo	CH	80	78-80	200		8	509	509
OASIS F1		pevné sklo	CH	90	88-90	200		8	524	524
OASIS F1		pevné sklo	CH	100	98-100	200		8	538	538
OASIS F1		pevné sklo	CH	110	108-110	200		8	551	551
OASIS F1		pevné sklo	CH	120	118-120	200		8	565	565
OASIS F1		pevné sklo	CH	130	128-130	200		8	579	579
OASIS F1		pevné sklo	CH	140	138-140	200		8	594	594
OASIS F2		pevné sklo	CH	25	25	200		8	172	
OASIS F2X		pohyblivé sklo	CH	30	30	200		6	257	
OASIS F3		pevné sklo	CH	80	80	200		8	479	
OASIS F3		pevné sklo	CH	90	90	200		8	494	
OASIS F3		pevné sklo	CH	100	100	200		8	507	
OASIS F3		pevné sklo	CH	120	120	200		8	536	
OASIS F3		pevné sklo	CH	140	140	200		8	562	
OASIS RP		rohový profil	CH	2		200			48	

OASIS - príslušenstvo - rozperné tyčky (rozperné tyčky nie sú súčasťou balenia)

typ		farba	rozmer (cm)	roztiahnutie (cm)	cena € s DPH
T1 rohová	Rozp. tyčka okrúhla	CH	73	73,5 - 75	63,0
T1 rovná	Rozp. tyčka okrúhla	CH	76	74,5 - 76	59,4
T1 rovná	Rozp. tyčka okrúhla	CH	83	81,5 - 83	62,5
T1 rovná	Rozp. tyčka okrúhla	CH	94	92,5 - 94	64,7
T2 rovná	Rozp. tyčka hranatá	CH	80	78,5 - 81	78,7
T2 rovná	Rozp. tyčka hranatá	CH	90	88,5 - 91	86,6
T2 rovná	Rozp. tyčka hranatá	CH	100	98,5 - 101	93,9
T2 rovná	Rozp. tyčka hranatá	CH	120	118,5 - 121	103,9
T3 rovná	Rozp. tyčka hranatá	CH	80	77,5 - 81	53,0
T3 rovná	Rozp. tyčka hranatá	CH	90	87,5 - 91	61,5

T3 rovní	Rozp. tyčka hranatá	CH	100	97,5 - 101	68,9
T3 rovní	Rozp. tyčka hranatá	CH	120	117,5 - 121	78,4
T4 rovní	Rozp. tyčka hranatá	CH	80	79 - 85	59,6
T4 rovní	Rozp. tyčka hranatá	CH	90	89 - 95	68,6
T4 rovní	Rozp. tyčka hranatá	CH	100	99 - 105	74,1
T4 rovní	Rozp. tyčka hranatá	CH	120	119 - 125	84,1
T4 rovní	Rozp. tyčka hranatá	CH	140	139 - 140	91,7

OASIS BLACK								
model	farba rámu	rozmer (cm)	roztiahnutie (cm)	výška (cm)	vstup (cm)	hrúbka skla (mm)	sklo číre 62 cena € s DPH	
OASIS BLACK F1	pevné sklo	ČR	80	78-80	200	8	565	
OASIS BLACK F1	pevné sklo	ČR	90	88-90	200	8	580	
OASIS BLACK F1	pevné sklo	ČR	100	98-100	200	8	595	
OASIS BLACK F1	pevné sklo	ČR	110	108-110	200	8	610	
OASIS BLACK F1	pevné sklo	ČR	120	118-120	200	8	625	
OASIS BLACK F1	pevné sklo	ČR	130	128-130	200	8	640	
OASIS BLACK F1	pevné sklo	ČR	140	138-140	200	8	655	

OASIS - príslušenstvo - rozperné tyčky (rozperné tyčky nie sú súčasťou balenia)

typ	farba	rozmer (cm)	roztiahnutie (cm)	maximálne do	cena € s DPH
T4 BLACK rovní	Rozp. tyčka hranatá	ČR	120	119-125	88

WELLNESS									
model	farba rámu	rozmer (cm)	roztiahnutie (cm)	výška (cm)	vstup (cm)	hrúbka skla (mm)	sklo číre 62 cena € s DPH	sklo mirror 65 cena € s DPH	
WELLNESS B2 100	zasúvacie čelné dvere	CH	100	97-101	200	40-42	6	550	
WELLNESS B2 105	zasúvacie čelné dvere	CH	105	102-106	200	42,5-44,5	6	564	
WELLNESS B2 110	zasúvacie čelné dvere	CH	110	107-111	200	45-47	6	578	
WELLNESS B2 115	zasúvacie čelné dvere	CH	115	112-116	200	47,5-49,5	6	592	
WELLNESS B2 120	zasúvacie čelné dvere	CH	120	117-121	200	50-52	6	606	
WELLNESS B2 125	zasúvacie čelné dvere	CH	125	122-126	200	52,5-54,5	6	620	
WELLNESS B2 130	zasúvacie čelné dvere	CH	130	127-131	200	55-57	6	634	
WELLNESS B2 135	zasúvacie čelné dvere	CH	135	132-136	200	57,5-59,5	6	648	
WELLNESS B2 140	zasúvacie čelné dvere	CH	140	137-141	200	60-62	6	662	
WELLNESS B2 145	zasúvacie čelné dvere	CH	145	142-146	200	62,5-64,5	6	676	
WELLNESS B2 150	zasúvacie čelné dvere	CH	150	147-151	200	65-67	6	690	
WELLNESS B2 155	zasúvacie čelné dvere	CH	155	152-156	200	67,5-69,5	6	704	
WELLNESS B2 160	zasúvacie čelné dvere	CH	160	157-161	200	70-72	6	718	
WELLNESS F1 70	pevná stena	CH	70	67-69	200		6	333	
WELLNESS F1 75	pevná stena	CH	75	72-74	200		6	341	
WELLNESS F1 80	pevná stena	CH	80	77-79	200		6	349	
WELLNESS F1 85	pevná stena	CH	85	82-84	200		6	357	
WELLNESS F1 90	pevná stena	CH	90	87-89	200		6	365	
WELLNESS F1 95	pevná stena	CH	95	92-94	200		6	373	
WELLNESS F1 100	pevná stena	CH	100	97-99	200		6	381	
WELLNESS K2 100	zasúvacie čelné dvere	CH	100	97,5-100	200		6	572	639
WELLNESS K2 110	zasúvacie čelné dvere	CH	110	107,5-110	200		6	588	661
WELLNESS K2 120	zasúvacie čelné dvere	CH	120	117,5-120	200		6	604	683
WELLNESS K2 130	zasúvacie čelné dvere	CH	130	127,5-130	200		6	620	705
WELLNESS K2 140	zasúvacie čelné dvere	CH	140	137,5 - 140	200		6	636	727
WELLNESS KV2 120	zasúvacie dvere nad vaňu	CH	120	117,5-120	140		6	510	

WELLNESS BLACK									
model	farba rámu	rozmer (cm)	roztiahnutie (cm)	výška (cm)	vstup (cm)	hrúbka skla (mm)	sklo číre 62 cena € s DPH		
WELLNESS BLACK B2	zasúvacie čelné dvere	ČR	100	97-101	200	40-42	6	573	
WELLNESS BLACK B2	zasúvacie čelné dvere	ČR	105	102-106	200	42,5-44,5	6	587	
WELLNESS BLACK B2	zasúvacie čelné dvere	ČR	110	107-111	200	45-47	6	601	
WELLNESS BLACK B2	zasúvacie čelné dvere	ČR	115	112-116	200	47,5-49,5	6	615	
WELLNESS BLACK B2	zasúvacie čelné dvere	ČR	120	117-121	200	50-52	6	629	
WELLNESS BLACK B2	zasúvacie čelné dvere	ČR	125	122-126	200	52,5-54,5	6	643	
WELLNESS BLACK B2	zasúvacie čelné dvere	ČR	130	127-131	200	55-57	6	657	
WELLNESS BLACK B2	zasúvacie čelné dvere	ČR	135	132-136	200	57,5-59,5	6	671	
WELLNESS BLACK B2	zasúvacie čelné dvere	ČR	140	137-141	200	60-62	6	685	
WELLNESS BLACK B2	zasúvacie čelné dvere	ČR	145	142-146	200	62,5-64,5	6	699	
WELLNESS BLACK B2	zasúvacie čelné dvere	ČR	150	147-151	200	65-67	6	713	
WELLNESS BLACK B2	zasúvacie čelné dvere	ČR	155	152-156	200	67,5-69,5	6	727	
WELLNESS BLACK B2	zasúvacie čelné dvere	ČR	160	157-161	200	70-72	6	741	
WELLNESS BLACK F1	pevná stena	ČR	70	67-69	200		6	344	
WELLNESS BLACK F1	pevná stena	ČR	75	72-74	200		6	352	
WELLNESS BLACK F1	pevná stena	ČR	80	77-79	200		6	360	
WELLNESS BLACK F1	pevná stena	ČR	85	82-84	200		6	368	
WELLNESS BLACK F1	pevná stena	ČR	90	87-89	200		6	376	
WELLNESS BLACK F1	pevná stena	ČR	95	92-94	200		6	384	
WELLNESS BLACK F1	pevná stena	ČR	100	97-99	200		6	392	
WELLNESS BLACK K2	zasúvacie čelné dvere	ČR	100	97,5-100	200		6	602	
WELLNESS BLACK K2	zasúvacie čelné dvere	ČR	110	107,5-110	200		6	618	
WELLNESS BLACK K2	zasúvacie čelné dvere	ČR	120	117,5-120	200		6	634	

WELLNESS BLACK K2	zasúvacie čelné dvere	ČR	130	127,5-130	200	6	650
WELLNESS BLACK K2	zasúvacie čelné dvere	ČR	140	137,5-140	200	6	666
WELLNESS BLACK KV2	zasúvacie dvere nad vaňu	ČR	120	117,5-120	140	6	532

GLASS		model	farba rám	rozmer (cm)	roztiahnutie (cm)	výška (cm)	vstup (cm)	hrúbka skla (mm)	sklo matné 61 cena € s DPH	sklo číre 62 cena € s DPH	sklo frost 63 cena € s DPH
GLASS S2	sprchový kút oblúkový	CH	90x90	87-88x87-88	195	112	6		868	897	
GLASS S6	sprchový kút oblúkový	CH	90x90	87-88x87-88	195	70	6		898	922	
GLASS A1	sprchový kút štvorcový	CH	90x90	87-89x87-89	195	80	6		817	839	
GLASS A1	sprchový kút štvorcový	CH	80x80	77-79x77-79	195	70	6		785	807	
GLASS A2	sprchový kút štvorcový	CH	90x90	87-89x87-89	195	113	6		824	851	
GLASS A3	sprchový kút štvorcový	CH	90x90	87-89x87-89	195	60	6		835	859	
GLASS A4	sprchový kút štvorcový	CH	90x90	87-89x87-89	195	64	6		845	868	
GLASS R10	sprchový kút obdĺžnikový	CH	100x80	97-99x77-79	195	90	6		831	854	
GLASS R11	sprchový kút obdĺžnikový	CH	100x80	97-99x77-79	195	70	6		831	854	
GLASS R13	sprchový kút obdĺžnikový	CH	100x80	97-99x77-79	195	60	6		841	865	
GLASS R14	sprchový kút obdĺžnikový	CH	100x80	97-99x77-79	195	65	6		851	874	
GLASS R21	sprchový kút obdĺžnikový	CH	120x80	118-120x78-80	195	70	6		868	895	
GLASS R23	sprchový kút obdĺžnikový	CH	120x80	118-120x78-80	195	60	6		878	904	
GLASS R24	sprchový kút obdĺžnikový	CH	120x80	117-119x77-79	195	73	6		888	914	
GLASS R31	sprchový kút obdĺžnikový	CH	120x90	118-120x88-90	195	80	6		891	921	
GLASS R33	sprchový kút obdĺžnikový	CH	120x90	118-120x88-90	195	60	6		903	930	
GLASS R34	sprchový kút obdĺžnikový	CH	120x90	117-119x87-89	195	73	6		912	939	
GLASS B1	otváracie čelné dvere	CH	60	56-60	195	45	6	389	389		
GLASS B1	otváracie čelné dvere	CH	65	61-65	195	50	6	421	421		
GLASS B1	otváracie čelné dvere	CH	70	66-70	195	55	6	453	453		
GLASS B1	otváracie čelné dvere	CH	75	71-75	195	60	6	485	485		
GLASS B1	otváracie čelné dvere	CH	80	76-80	195	65	6	517	517		
GLASS B1	otváracie čelné dvere	CH	85	81-85	195	70	6	549	549		
GLASS B1	otváracie čelné dvere	CH	90	86-90	195	75	6	581	581		
GLASS B1	otváracie čelné dvere	CH	95	91-95	195	80	6	613	613		
GLASS B1	otváracie čelné dvere	CH	100	96-100	195	85	6	645	645		
GLASS B1	otváracie čelné dvere	BI	60	56-60	195	45	6	305			
GLASS B1	otváracie čelné dvere	BI	65	61-65	195	50	6	333			
GLASS B1	otváracie čelné dvere	BI	70	66-70	195	55	6	357			
GLASS B1	otváracie čelné dvere	BI	75	71-75	195	60	6	381			
GLASS B1	otváracie čelné dvere	BI	80	76-80	195	65	6	407			
GLASS B1	otváracie čelné dvere	BI	85	81-85	195	70	6	436			
GLASS B1	otváracie čelné dvere	BI	90	86-90	195	75	6	461			
GLASS B1	otváracie čelné dvere	BI	95	91-95	195	80	6	491			
GLASS B1	otváracie čelné dvere	BI	100	96-100	195	85	6	518			
GLASS B2	otváracie čelné dvere	CH	70	67-71	195	52	6	546	546		
GLASS B2	otváracie čelné dvere	CH	75	72-76	195	57	6	562	562		
GLASS B2	otváracie čelné dvere	CH	80	77-81	195	62	6	574	574		
GLASS B2	otváracie čelné dvere	CH	85	82-86	195	67	6	590	590		
GLASS B2	otváracie čelné dvere	CH	90	87-91	195	72	6	607	607		
GLASS B2	otváracie čelné dvere	CH	95	92-96	195	77	6	623	623		
GLASS B2	otváracie čelné dvere	CH	100	97-101	195	81,5	6	642	642		
GLASS B2	otváracie čelné dvere	BI	70	67-71	195	52	6	458			
GLASS B2	otváracie čelné dvere	BI	75	72-76	195	57	6	468			
GLASS B2	otváracie čelné dvere	BI	80	77-81	195	62	6	479			
GLASS B4	otváracie čelné dvere	CH	110	106,7-110,7	195	52	6	522			
GLASS B4	otváracie čelné dvere	CH	115	112-116	195	54	6	530			
GLASS B4	otváracie čelné dvere	CH	120	116-120	195	57	6	537			
GLASS B4	otváracie čelné dvere	CH	125	121,7-125,7	195	59,5	6	545			
GLASS B4	otváracie čelné dvere	BI	105	100,5-104,5	185	49	6	389			
GLASS B4	otváracie čelné dvere	BI	110	106,7-110,7	185	52	6	394			
GLASS B4	otváracie čelné dvere	BI	115	112-116	185	54	6	399			
GLASS B5	otváracie čelné dvere	CH	90	87 - 91	195	61	6		585		
GLASS B5	otváracie čelné dvere	CH	95	92 - 96	195	61	6		600		
GLASS B5	otváracie čelné dvere	CH	100	97 - 101	195	61	6		615		
GLASS B5	otváracie čelné dvere	CH	105	102 - 106	195	61	6		630		
GLASS B5	otváracie čelné dvere	CH	110	107 - 111	195	61	6		646		
GLASS B5	otváracie čelné dvere	CH	115	112 - 116	195	61	6		660		
GLASS B5	otváracie čelné dvere	CH	120	117 - 121	195	61	6		675		
GLASS B7	otváracie čelné dvere	CH	100	97 - 101	195	61	6		572		
GLASS B7	otváracie čelné dvere	CH	105	102 - 106	195	61	6		593		
GLASS B7	otváracie čelné dvere	CH	110	107 - 111	195	61	6		614		
GLASS B7	otváracie čelné dvere	CH	115	112 - 116	195	61	6		635		
GLASS B7	otváracie čelné dvere	CH	120	117 - 121	195	61	6		641		
GLASS B7	otváracie čelné dvere	CH	125	122 - 126	195	61	6		662		
GLASS B7	otváracie čelné dvere	CH	130	127 - 131	195	61	6		681		
GLASS B7	otváracie čelné dvere	CH	135	132 - 136	195	61	6		702		

• výpredaj

GLASS B7	otváracie čelné dvere	CH	140	137 - 141	195	61	6	721	
GLASS L1 80	stena nad vaňu	CH	80	80-82	140		6	378	391
GLASS L2 100	stena nad vaňu	CH	100	98-100	140		6	453	464
GLASS L22 120	stena nad vaňu	CH	120	118-120	140		6	458	467

DYNAMIC										
	model	farba rámu	rozmer (cm)	roztiahnutie (cm)	výška (cm)	vstup (cm)	hrúbka skla (mm)	sklo grapé 60 cena € s DPH	sklo číre 62 cena € s DPH	sklo frost 63 cena € s DPH
DYNAMIC S4	sprchový kút oblúkový	CH-S	80x80	77-79x77-79	195	50	8		830	
DYNAMIC S4	sprchový kút oblúkový	CH-S	90x90	87-89x87-89	195	54	8		855	
DYNAMIC A4	sprchový kút štvorcový	CH-S	80x80	77-79x77-79	195	45	6	785	785	
DYNAMIC A4	sprchový kút štvorcový	CH-S	90x90	87-89x87-89	195	48	6	810	810	
DYNAMIC A4	sprchový kút štvorcový	CH-S	100x100	97-99x97-99	195	51	6	840	840	
DYNAMIC A6	sprchový kút štvorcový	CH-S	90x90	87-89x87-89	195	128	6	929	929	
DYNAMIC R4 P-Ľ	sprchový kút obdĺžnikový	CH-S	90x72	88-90x70-72	195	45	6	782	782	
DYNAMIC R14 P-Ľ	sprchový kút obdĺžnikový	CH-S	100x80	98-100x78-80	195	49	6	838	838	
DYNAMIC R23 P-Ľ	sprchový kút obdĺžnikový	CH-S	120x80	118-120x78-80	195	50	6	859	859	
DYNAMIC R33 P-Ľ	sprchový kút obdĺžnikový	CH-S	120x90	118-120x88-90	195	50	6	873	873	
DYNAMIC R34 P-Ľ	sprchový kút obdĺžnikový	CH-S	120x90	118-120x88-90	200	65	6+8		1032	1050
DYNAMIC B2 P-Ľ	zasúvacie čelné dvere	CH-S	115	112-116	195	47	6	605	605	
DYNAMIC B2 P-Ľ	zasúvacie čelné dvere	CH-S	120	117-121	195	49,5	6	619	619	
DYNAMIC B2 P-Ľ	zasúvacie čelné dvere	CH-S	125	122-126	195	52	6	633	633	
DYNAMIC B2 P-Ľ	zasúvacie čelné dvere	CH-S	130	127-131	195	54,5	6	647	647	
DYNAMIC B2 P-Ľ	zasúvacie čelné dvere	CH-S	135	132-136	195	57	6	661	661	
DYNAMIC B2 P-Ľ	zasúvacie čelné dvere	CH-S	140	137-141	195	59,5	6	675	675	
DYNAMIC B2 P-Ľ	zasúvacie čelné dvere	CH-S	145	142-146	195	62	6	689	689	
DYNAMIC B2 P-Ľ	zasúvacie čelné dvere	CH-S	150	147-151	195	64,5	6	703	703	
DYNAMIC B2 P-Ľ	zasúvacie čelné dvere	CH-S	160	157-161	195	69,5	6	717	717	
DYNAMIC B2 P-Ľ	zasúvacie čelné dvere	CH-S	170	167-171	195	74,5	6	731	731	
DYNAMIC B2 P-Ľ	zasúvacie čelné dvere	CH-S	180	177-181	195	79,5	6	745	745	
DYNAMIC B6	skladacie čelné dvere	CH-S	80	77-81	195	55	6	620	620	
DYNAMIC B6	skladacie čelné dvere	CH-S	90	87-91	195	65	6	633	633	
DYNAMIC B6	skladacie čelné dvere	CH-S	100	97-101	195	75	6	646	646	
DYNAMIC B8	skladacie čelné dvere	CH-S	80	77-81	195	59	6	642	642	
DYNAMIC B8	skladacie čelné dvere	CH-S	85	82-86	195	64	6	656	656	
DYNAMIC B8	skladacie čelné dvere	CH-S	90	87-91	195	69	6	670	670	
DYNAMIC B8	skladacie čelné dvere	CH-S	95	92-96	195	74	6	684	684	
DYNAMIC B8	skladacie čelné dvere	CH-S	100	97-101	195	79	6	698	698	
DYNAMIC B8	skladacie čelné dvere	CH-S	105	102-106	195	84	6	712	712	
DYNAMIC B8	skladacie čelné dvere	CH-S	110	107-111	195	89	6	726	726	
DYNAMIC F1	pevná stena	CH-S	70	67,5-70	195		6	333	333	
DYNAMIC F1	pevná stena	CH-S	75	72,5-75	195		6	341	341	
DYNAMIC F1	pevná stena	CH-S	80	77,5-80	195		6	349	349	
DYNAMIC F1	pevná stena	CH-S	85	82,5-85	195		6	357	357	
DYNAMIC F1	pevná stena	CH-S	90	87,5-90	195		6	365	365	
DYNAMIC F1	pevná stena	CH-S	95	92,5-95	195		6	373	373	
DYNAMIC F1	pevná stena	CH-S	100	97,5-100	195		6	381	381	
DYNAMIC F6	pevná stena	CH-S	70	67,5-70	195		6	333	333	
DYNAMIC F6	pevná stena	CH-S	80	77,5-80	195		6	349	349	
DYNAMIC F6	pevná stena	CH-S	90	87,5-90	195		6	365	365	

MASTER										
	model	farba rámu	rozmer (cm)	roztiahnutie (cm)	výška (cm)	vstup (cm)	hrúbka skla (mm)	sklo matné 61 cena € s DPH	sklo číre 62 cena € s DPH	
MASTER S2	sprchový kút oblúkový	CH	80x80	78-80x78-80	185	52	6	585	•	
MASTER S2	sprchový kút oblúkový	CH	90x90	88-90x88-90	185	56	6	595	•	
MASTER S2	sprchový kút oblúkový	BI	90x90	88-90x88-90	185	56	6	505	•	
MASTER S4	sprchový kút oblúkový	CH	80x80	77-79x77-79	185	46	6	686		686
MASTER S4	sprchový kút oblúkový	CH	90x90	87-89x87-89	185	52	6	698		698
MASTER S7	sprchový kút oblúkový	CH	90x90	87-89x87-89	185	55	6	693		693
MASTER A4	sprchový kút štvorcový	CH	80x80	77-79x77-79	185	37	6	595		595
MASTER A4	sprchový kút štvorcový	CH	90x90	87-89x87-89	185	49	6	634		634
MASTER A4	sprchový kút štvorcový	BI	80x80	77-79x77-79	185	37	6	485	•	
MASTER A4	sprchový kút štvorcový	BI	90x90	87-89x87-89	185	49	6	503	•	
MASTER R14	sprchový kút obdĺžnikový	CH	100x80	98-100x78-80	185	49	6	670		670
MASTER R23	sprchový kút obdĺžnikový	CH	120x80	118-120x78-80	185	45	6	702		702
MASTER R24	sprchový kút obdĺžnikový	CH	120x80	118-120x78-80	185	51	6	686		686
MASTER R33	sprchový kút obdĺžnikový	CH	120x90	118-120x88-90	185	45	6	736		736
MASTER R33	sprchový kút obdĺžnikový	BI	120x90	118-120x88-90	185	45	6	567	•	
MASTER R34	sprchový kút obdĺžnikový	CH	120x90	118-120x88-90	185	54	6	722		722
MASTER B1	otváracie čelné dvere	CH	80	76-80	185	53	6	553		553
MASTER B1	otváracie čelné dvere	CH	85	81-85	185	58	6	570		570
MASTER B1	otváracie čelné dvere	CH	90	86-90	185	63	6	581		581
MASTER B1	otváracie čelné dvere	CH	95	91-95	185	69	6	598		598
MASTER B1	otváracie čelné dvere	CH	100	96-100	185	74	6	612		612
MASTER B1	otváracie čelné dvere	BI	95	91-95	185	69	6	378	•	

• výpredaj

MASTER B1	otváračie čelné dvere	BI	100	96-100	185	74	6	389 ●	
MASTER F1	pevná stena	CH	70	68-72	185		6	273	273
MASTER F1	pevná stena	CH	80	78-82	185		6	289	289
MASTER F1	pevná stena	CH	90	88-92	185		6	310	310
MASTER F1	pevná stena	CH	100	98-102	185		6	327	327
MASTER F1	pevná stena	BI	70	68-72	185		6	195 ●	
MASTER F1	pevná stena	BI	80	78-82	185		6	204 ●	
MASTER F1	pevná stena	BI	90	88-92	185		6	216 ●	
MASTER F1	pevná stena	BI	100	98-102	185		6	229 ●	
MASTER B2	zasúvacie čelné dvere	CH	120	116-120	185	45	6	555	555
MASTER B2	zasúvacie čelné dvere	CH	125	121-125	185	49	6	574	574
MASTER B2	zasúvacie čelné dvere	CH	130	126-130	185	53	6	593	593
MASTER B2	zasúvacie čelné dvere	CH	135	131-135	185	57	6	614	614
MASTER B2	zasúvacie čelné dvere	CH	140	136-140	185	61	6	634	634
MASTER B5	otváračie čelné dvere	CH	100	96,5-100,5	185	50	6	606	606
MASTER B5	otváračie čelné dvere	CH	105	101,5-105,5	185	50	6	619	619
MASTER B5	otváračie čelné dvere	CH	110	106,5-110,5	185	50	6	634	634
MASTER B5	otváračie čelné dvere	CH	115	111,5-115,5	185	50	6	647	647
MASTER B5	otváračie čelné dvere	CH	120	116,5-120,5	185	50	6	658	658
MASTER B6	skladacie čelné dvere	CH	80	76-80	185	55	6	583	583
MASTER B6	skladacie čelné dvere	CH	85	81-85	185	60	6	596	596
MASTER B6	skladacie čelné dvere	CH	90	86-90	185	65	6	610	610
MASTER B6	skladacie čelné dvere	CH	95	91-95	185	70	6	620	620
MASTER B6	skladacie čelné dvere	CH	100	96-100	185	75	6	634	634
MASTER F6	pevná stena	CH	70	68-70	185		6	262	262
MASTER F6	pevná stena	CH	80	78-80	185		6	280	280
MASTER F6	pevná stena	CH	90	88-90	185		6	297	297
MASTER F6	pevná stena	CH	100	98-100	185		6	315	315

YES									
	model	farba rámu	rozmer (cm)	roztiahnutie (cm)	výška (cm)	vstup (cm)	hrúbka skla (mm)	sklo grapé 60 cena € s DPH	sklo číre 62 cena € s DPH
YES A4	sprchový kút štvorcový	CH	90x90	87-89x87-89	200	71	6	718	718
YES B1	otváračie čelné dvere	CH	60	57-61	200	47,5	6	385	385
YES B1	otváračie čelné dvere	CH	65	62-66	200	52,5	6	399	399
YES B1	otváračie čelné dvere	CH	70	67-71	200	57,5	6	413	413
YES B1	otváračie čelné dvere	CH	75	72-76	200	62,5	6	427	427
YES B1	otváračie čelné dvere	CH	80	77-81	200	67,5	6	441	441
YES B1	otváračie čelné dvere	CH	85	82-86	200	72,5	6	455	455
YES B1	otváračie čelné dvere	CH	90	87-91	200	77,5	6	469	469
YES B1	otváračie čelné dvere	CH	95	92-96	200	82,5	6	483	483
YES B1	otváračie čelné dvere	CH	100	97-101	200	87,5	6	497	497
YES B2	otváračie čelné dvere	CH	80	77-81	200	65	6	494	494
YES B2	otváračie čelné dvere	CH	85	82-86	200	70	6	510	510
YES B2	otváračie čelné dvere	CH	90	87-91	200	75	6	526	526
YES B2	otváračie čelné dvere	CH	95	92-96	200	80	6	542	542
YES B2	otváračie čelné dvere	CH	100	97-101	200	85	6	558	558
YES B5	P-L	CH	90	87-91	200	67	6	487	
YES B5	P-L	CH	95	92-96	200	67	6	498	
YES B5	P-L	CH	100	97-101	200	67	6	509	
YES B5	P-L	CH	105	102-106	200	67	6	520	
YES B5	P-L	CH	110	107-111	200	67	6	531	
YES B5	P-L	CH	115	112-116	200	67	6	542	
YES B5	P-L	CH	120	117-121	200	67	6	553	
YES B5	P-L	CH	125	122-126	200	67	6	564	
YES B5	P-L	CH	130	127-131	200	67	6	575	
YES B5	P-L	CH	135	132-136	200	67	6	586	
YES B5	P-L	CH	140	137-141	200	67	6	597	
YES B5	otváračie čelné dvere	CH	90	87-91	200	67	6		487
YES B5	otváračie čelné dvere	CH	95	92-96	200	67	6		498
YES B5	otváračie čelné dvere	CH	100	97-101	200	67	6		509
YES B5	otváračie čelné dvere	CH	105	102-106	200	67	6		520
YES B5	otváračie čelné dvere	CH	110	107-111	200	67	6		531
YES B5	otváračie čelné dvere	CH	115	112-116	200	67	6		542
YES B5	otváračie čelné dvere	CH	120	117-121	200	67	6		553
YES B5	otváračie čelné dvere	CH	125	122-126	200	67	6		564
YES B5	otváračie čelné dvere	CH	130	127-131	200	67	6		575
YES B5	otváračie čelné dvere	CH	135	132-136	200	67	6		586
YES B5	otváračie čelné dvere	CH	140	137-141	200	67	6		597
YES B8	zalamovacie čelné dvere	CH	80	77-81	200	62	6	498	498
YES B8	zalamovacie čelné dvere	CH	85	82-86	200	67	6	515	515
YES B8	zalamovacie čelné dvere	CH	90	87-91	200	72	6	532	532
YES B8	zalamovacie čelné dvere	CH	95	92-96	200	77	6	549	549
YES B8	zalamovacie čelné dvere	CH	100	97-101	200	82	6	566	566

● výpredaj

YES F1	pevná stena	CH	70	68,5-70,5	200	6	248	248
YES F1	pevná stena	CH	75	73,5-75,5	200	6	262	262
YES F1	pevná stena	CH	80	78,5-80,5	200	6	276	276
YES F1	pevná stena	CH	85	83,5-85,5	200	6	290	290
YES F1	pevná stena	CH	90	88,5-90,5	200	6	304	304
YES F1	pevná stena	CH	95	93,5-95,5	200	6	318	318
YES F1	pevná stena	CH	100	98,5-100,5	200	6	332	332
YES F1	pevná stena	CH	105	103,5-105,5	200	6	346	346
YES F1	pevná stena	CH	110	108,5-110,5	200	6	360	360
YES F1	pevná stena	CH	115	113,5-115,5	200	6	374	374
YES F1	pevná stena	CH	120	118,5-120,5	200	6	388	388
YES L1	stena nad vaňu kruh. roh	CH	80	80-81	140	6	244	244
YES L1	stena nad vaňu hranatý roh	CH	80	80-81	140	6	238	238
YES L1 BLACK	stena nad vaňu	ČR	80	80-81	140	6	247	247
YES L2	stena nad vaňu	CH	80	80,5-81,5	140	6	316	316

HOLIDAY	model	farba rám	rozmer (cm)	roztiahnutie (cm)	výška (cm)	vstup (cm)	hrúbka skla (mm)	sklo grapé 60 cena € s DPH	sklo číre 62 cena € s DPH
HOLIDAY S4	sprchový kút oblúkový	CH	80x80	77,5-79,5x77,5-79,5	195	48	6	556	556
HOLIDAY S4	sprchový kút oblúkový	CH	90x90	87,5-89,5x87,5-89,5	195	54	6	569	569
HOLIDAY A4	sprchový kút štvorcový	CH	80x80	77,5-79,5x77,5-79,5	195	46	6	556	556
HOLIDAY A4	sprchový kút štvorcový	CH	90x90	87,5-89,5x87,5-89,5	195	50	6	569	569
HOLIDAY R4	sprchový kút obdĺžnikový	CH	90x70	87,5-89,5x67,5-69,5	195	40	6	550	550
HOLIDAY R14	sprchový kút obdĺžnikový	CH	100x80	97,5-99,5x77,5-79,5	195	50	6	586	586
HOLIDAY R24	sprchový kút obdĺžnikový	CH	120x80	117,5-119,5x77,5-79,5	195	53	6	599	599
HOLIDAY R23	sprchový kút obdĺžnikový	CH	120x80	117,5-119,5x77,5-79,5	195	49	6	598	598
HOLIDAY R33	sprchový kút obdĺžnikový	CH	120x90	117,5-119,5x87,5-89,5	195	49	6	623	623

FAMILY	model	farba rám	rozmer (cm)	roztiahnutie (cm)	výška (cm)	vstup (cm)	hrúbka skla (mm)	sklo grapé 60 cena € s DPH	sklo číre 62 cena € s DPH
FAMILY S4	sprchový kút oblúkový	CH	80x80	78-79,5x78-79,5	190	49	6	536	536
FAMILY S4	sprchový kút oblúkový	CH	90x90	88-89,5x88-89,5	190	56	6	549	549
FAMILY A4	sprchový kút štvorcový	CH	80x80	78-79,5x78-79,5	190	39	6	534	534
FAMILY A4	sprchový kút štvorcový	CH	90x90	88-89,5x88-89,5	190	47	6	549	549
FAMILY R4	sprchový kút obdĺžnikový	CH	90x70	88-89,5x68-69,5	190	47	6	536	536
FAMILY R14	sprchový kút obdĺžnikový	CH	100x80	98-99,5x78-79,5	190	49	6	595	595
FAMILY R23	sprchový kút obdĺžnikový	CH	120x80	118-119,5x78-79,5	190	49	6	635	635
FAMILY R33	sprchový kút obdĺžnikový	CH	120x90	118-119,5x88-89,5	190	49	6	654	654
FAMILY B02	otváracie čelné dvere	CH	70	67-71	190	50	6	418	418
FAMILY B02	otváracie čelné dvere	CH	75	72-76	190	55	6	429	429
FAMILY B02	otváracie čelné dvere	CH	80	77-81	190	60	6	440	440
FAMILY B02	otváracie čelné dvere	CH	85	82-86	190	65	6	450	450
FAMILY B02	otváracie čelné dvere	CH	90	87-91	190	70	6	462	462
FAMILY B02	otváracie čelné dvere	CH	95	92-96	190	75	6	473	473
FAMILY B02	otváracie čelné dvere	CH	100	97-101	190	80	6	486	486
FAMILY F02	pevná stena	CH	70	68-70	190	6	6	262	262
FAMILY F02	pevná stena	CH	80	78-80	190	6	6	278	278
FAMILY F02	pevná stena	CH	90	88-90	190	6	6	295	295
FAMILY F02	pevná stena	CH	100	98-100	190	6	6	311	311
FAMILY B2	zasúvacie čelné dvere	CH	110	108-111	190	44	6	412	412
FAMILY B2	zasúvacie čelné dvere	CH	115	113-116	190	46,5	6	429	429
FAMILY B2	zasúvacie čelné dvere	CH	120	118-121	190	49	6	446	446
FAMILY B2	zasúvacie čelné dvere	CH	125	123-126	190	51,5	6	463	463
FAMILY B2	zasúvacie čelné dvere	CH	130	128-131	190	54	6	480	480
FAMILY B2	zasúvacie čelné dvere	CH	135	133-136	190	56,5	6	497	497
FAMILY B2	zasúvacie čelné dvere	CH	140	138-141	190	59	6	514	514
FAMILY B5	otváracie čelné dvere	CH	80	74-84	190	44	6	439	439
FAMILY B5	otváracie čelné dvere	CH	90	84-94	190	54	6	457	457
FAMILY B5	otváracie čelné dvere	CH	100	94-104	190	64	6	475	475
FAMILY B5	otváracie čelné dvere	CH	110	104-114	190	74	6	490	490
FAMILY B5	otváracie čelné dvere	CH	120	114-124	190	84	6	510	510
FAMILY L1	vaňová zástena	CH	80	80-81,5	140	6	6	274	274

ROYAL	model	farba rám	rozmer (cm)	roztiahnutie (cm)	výška (cm)	vstup (cm)	hrúbka skla (mm)	hrúbka krílex (mm)	sklo grapé 60 cena € s DPH	krílex voda 17 cena € s DPH
ROYAL A4	sprchový kút štvorcový	BI	80x80	77-82x77-82	185	45	4	2,2	358	325
ROYAL A4	sprchový kút štvorcový	BI	90x90	87-92x87-92	185	49	4	2,2	371	337
ROYAL B2	zasúvacie čelné dvere	BI	100	95-100	185	41	6	2,2	258	258
ROYAL B2	zasúvacie čelné dvere	BI	105	100-105	185	43	6	2,2	262	262
ROYAL B2	zasúvacie čelné dvere	BI	110	105-110	185	45	6	2,2	268	268
ROYAL B2	zasúvacie čelné dvere	BI	115	110-115	185	47	6	2,2	272	272
ROYAL B2	zasúvacie čelné dvere	BI	120	115-120	185	49	6	2,2	277	277
ROYAL B2	zasúvacie čelné dvere	BI	125	120-125	185	51	6	2,2	280	280
ROYAL B2	zasúvacie čelné dvere	BI	130	125-130	185	53	6	2,2	286	286
ROYAL B3	zasúvacie čelné dvere	BI	80	70-80	185	40	4	2,2	343	306

ROYAL B3	zasúvacie čelné dvere	BI	90	80-90	185	46	4	2,2	355	316
ROYAL B3	zasúvacie čelné dvere	BI	100	90-100	185	53	4	2,2	370	327
ROYAL B3	zasúvacie čelné dvere	BI	110	100-110	185	58	4	2,2	384	338
ROYAL B3	zasúvacie čelné dvere	BI	120	110-120	185	67	4	2,2	401	349
ROYAL B3	zasúvacie čelné dvere	BI	130	120-130	185	73	4	2,2	414	360
ROYAL B3	zasúvacie čelné dvere	BI	140	130-140	185	79	4	2,2	428	370
ROYAL F1	pevná stena	BI	70	67-70	185		4	2,2	202	170
ROYAL F1	pevná stena	BI	80	77-80	185		4	2,2	216	180
ROYAL F1	pevná stena	BI	90	87-90	185		4	2,2	227	187
ROYAL V2	zasúvacie dvere nad vaňu	BI	160	151-160	140	67		2,2		295
ROYAL V2	zasúvacie dvere nad vaňu	BI	170	161-170	140	73		2,2		310
ROYAL V2	zasúvacie dvere nad vaňu	BI	180	171-180	140	78		2,2		328
ROYAL V3	zasúvacie dvere nad vaňu	BI	160	151-160	140	93	4	2,2	383	333
ROYAL V3	zasúvacie dvere nad vaňu	BI	170	161-170	140	100	4	2,2	403	349
ROYAL V3	zasúvacie dvere nad vaňu	BI	180	171-180	140	109	4	2,2	418	363
ROYAL V4	zasúvacie dvere nad vaňu	BI	160	155-160	140	66		2,2		318
ROYAL V4	zasúvacie dvere nad vaňu	BI	170	165-170	140	71		2,2		333
ROYAL V4	zasúvacie dvere nad vaňu	BI	180	175-180	140	76		2,2		353
ROYAL VF1	pevná stena nad vaňu	BI	70	67,5-70	140		4	2,2	169	148
ROYAL VF1	pevná stena nad vaňu	BI	75	72,5-75	140			2,2		156
ROYAL VF1	pevná stena nad vaňu	BI	80	77,5-80	140			2,2		161
ROYAL VA4	zasúvacie dvere nad vaňu	BI	160	151-160x66-75	140	81		2,2		389
ROYAL VA4	zasúvacie dvere nad vaňu	BI	170	161-170x66-75	140	86		2,2		403
ROYAL VA4	zasúvacie dvere nad vaňu	BI	180	171-180x66-75	140	91		2,2		416
ROYAL D2	sprchová kabína štvorcová	BI	80x80	80-80x80-80	185	58		2,2		638
ROYAL D2	sprchová kabína štvorcová	BI	90x90	90-90x90-90	185	68		2,2		669
ROYAL D3	sprchová kabína štvorcová	BI	80x80	78-80x78-80	185	40		2,2		656
ROYAL D3	sprchová kabína štvorcová	BI	90x90	88-90x88-90	185	46		2,2		690
ROYAL D4	sprchová kabína štvorcová	BI	80x80	78-80x78-80	185	45		2,2		558
ROYAL D4	sprchová kabína štvorcová	BI	90x90	88-90x88-90	185	49		2,2		586

LUX	model	farba rámu	rozmer (cm)	roztiahnutie (cm)	výška (cm)	vstup (cm)	hrúbka skla (mm)	hrúbka krílex (mm)	sklo grapé 60 cena € s DPH	krílex voda 17 cena € s DPH
LUX B1	otváracie čelné dvere	BI	60	56-61	185	44	4	2,2	268	233
LUX B1	otváracie čelné dvere	BI	65	61-66	185	49	4	2,2	272	237
LUX B1	otváracie čelné dvere	BI	70	66-71	185	54	4	2,2	277	242
LUX B1	otváracie čelné dvere	BI	75	71-76	185	59	4	2,2	281	246
LUX B1	otváracie čelné dvere	BI	80	76-81	185	64	4	2,2	286	251
LUX B1	otváracie čelné dvere	BI	85	81-86	185	69	4	2,2	290	255
LUX B1	otváracie čelné dvere	BI	90	86-91	185	74	4	2,2	295	260
LUX B2	otváracie čelné dvere	BI	60	56-61	185	43	4	2,2	293	262
LUX B2	otváracie čelné dvere	BI	65	61-66	185	48	4	2,2	298	267
LUX B2	otváracie čelné dvere	BI	70	66-71	185	53	4	2,2	302	272
LUX B2	otváracie čelné dvere	BI	75	71-76	185	58	4	2,2	307	277
LUX B2	otváracie čelné dvere	BI	80	76-81	185	63	4	2,2	311	282
LUX B2	otváracie čelné dvere	BI	85	81-86	185	68	4	2,2	316	287
LUX B2	otváracie čelné dvere	BI	90	86-91	185	73	4	2,2	320	292
LUX B2	otváracie čelné dvere	BI	95	91-96	185	78	4	2,2	325	297
LUX B2	otváracie čelné dvere	BI	100	96-101	185	83	4	2,2	329	302
LUX B6	sklápacia čelná stena	BI	60	56-61	185	44	4	2,2	287	256
LUX B6	sklápacia čelná stena	BI	65	61-66	185	49	4	2,2	291	261
LUX B6	sklápacia čelná stena	BI	70	66-71	185	54	4	2,2	296	265
LUX B6	sklápacia čelná stena	BI	75	71-76	185	59	4	2,2	300	270
LUX B6	sklápacia čelná stena	BI	80	76-81	185	64	4	2,2	305	274
LUX B6	sklápacia čelná stena	BI	85	81-86	185	69	4	2,2	309	279
LUX B6	sklápacia čelná stena	BI	90	86-91	185	74	4	2,2	314	283
LUX B6	otváracie čelné dvere	BI	95	91-96	185	79	4	2,2	318	288
LUX B6	otváracie čelné dvere	BI	100	96-101	185	84	4	2,2	323	292
LUX L1	vaňová zástena	BI	70	68-70	140			2,2		159
LUX L2	vaňová zástena	BI	96	94-96	140		4	2,2	235	209
LUX L3	vaňová zástena	BI	140	138-140	140		4	2,2	284	258
LUX L4	vaňová zástena	BI	114	112-114	140		4	2,2	295	269

SPRCHOVÉ VANIČKY

TOP - sprchové vaničky z liateho mramoru	rozmer (cm)	výška (cm)	rádus (cm)	váha (kg)	farba biela cena € s DPH	farba čierna cena € s DPH	farba krémová cena € s DPH
TOP oblúková 90x90	90x90	2,5	55	28	352 ●	352 ●	352 ●
TOP štvorcová 90x90	90x90	2,5		31			340 ●
TOP obdĺžniková 100x70	100x70	2,5		27	324 ●	324 ●	324 ●
TOP obdĺžniková 100x80	100x80	2,5		31	363 ●	363 ●	363 ●
TOP obdĺžniková 120x70	120x70	2,5		35	376 ●	376 ●	376 ●
TOP obdĺžniková 120x80	120x80	2,5		40	410 ●	410 ●	410 ●
TOP obdĺžniková 120x90	120x90	2,5		44	460 ●		460 ●

● výpredaj

TOP obdĺžniková 140x80	140x80	2,5	49	464 ●	464 ●
TOP obdĺžniková 140x90	140x90	2,5	53	521 ●	521 ●
TOP obdĺžniková 160x90	160x90	3	62		624 ●

Plastový sifón TOP s chrómovou krytkou je zahrnutý v cene vaničky (je súčasťou balenia). Cena za samotný sifón je 22 €.

RIVER - sprchové vaničky z liateho mramoru	rozmer (cm)	výška (cm)	rádus (cm)	váha (kg)	farba biela cena € s DPH	farba šedá cena € s DPH
RIVER štvorcová 90x90	90x90	3		32,1	398	412
RIVER obdĺžniková 100x70	100x70	3		28,3	376	
RIVER obdĺžniková 100x80	100x80	3		30	412	428
RIVER obdĺžniková 120x70	120x70	3		34,4	423	
RIVER obdĺžniková 120x80	120x80	3		35	455	472
RIVER obdĺžniková 120x90	120x90	3		40,1	493	516
RIVER obdĺžniková 140x80	140x80	3		45,2	499	

Plastový sifón RIVER je zahrnutý v cene vaničky (je súčasťou balenia). Cena za samotný sifón je 29 €.

LEVEL - sprchové vaničky z liateho mramoru	rozmer (cm)	výška (cm)	rádus (cm)	váha (kg)	farba biela cena € s DPH	farba šedá cena € s DPH
LEVEL štvorcová 90x90	90x90	4		32	458	
LEVEL obdĺžniková 120x80	120x80	4		44	549	
LEVEL obdĺžniková 120x90	120x90	4		54	589	

Plastový sifón LEVEL je zahrnutý v cene vaničky (je súčasťou balenia). Cena za samotný sifón je 22 €.

LEVEL - nožičky (nožičky nie sú súčasťou balenia)	cena € s DPH	LEVEL - predné čelá pre vaničky	cena € s DPH
LEVEL štvorcová 90x90	5 ks 20,70 €	LEVEL štvorcová 90x90	71,60 €
LEVEL obdĺžniková 120x80	6 ks 24,80 €	LEVEL obdĺžniková 120x80	84,40 €
LEVEL obdĺžniková 120x90	6 ks 24,80 €	LEVEL obdĺžniková 120x90	89,00 €

FUSION - sprchové vaničky z liateho mramoru	rozmer (cm)	výška (cm)	rádus (cm)	váha (kg)	farba biela cena € s DPH	farba šedá cena € s DPH
FUSION oblúková 90x90	90x90	3	55	24	398	
FUSION štvorcová 90x90	90x90	3		28	414	
FUSION obdĺžniková 120x80	120x80	3		40	499	
FUSION obdĺžniková 120x90	120x90	3		48	550	

Plastový sifón FUSION s chrómovou krytkou je zahrnutý v cene vaničky (je súčasťou balenia). Cena za samotný sifón je 23 €.

HARD - sprchové vaničky z liateho mramoru	rozmer (cm)	výška (cm)	rádus (cm)	váha (kg)	farba biela cena € s DPH	farba šedá cena € s DPH
HARD oblúková 90x90	90x90	3	55	30	364	
HARD oblúková 80x80	80x80	3	55	26	311	
HARD štvorcová 90x90	90x90	3		34	384	
HARD štvorcová 80x80	80x80	3		27	330	
HARD obdĺžniková 100x80	100x80	3		33	409	
HARD obdĺžniková 120x80	120x80	3		42	469	
HARD obdĺžniková 120x90	120x90	3		52	496	

Plastový sifón HARD s chrómovou krytkou je zahrnutý v cene vaničky (je súčasťou balenia). Cena za samotný sifón je 23 €.

HARD - nožičky (nožičky nie sú súčasťou balenia)	cena € s DPH	HARD - predné čelá pre vaničky	cena € s DPH
HARD oblúková 90, 80	5 ks 20,70 €	HARD oblúková 90, 80	54,10 €
HARD štvorcová 90, 80	5 ks 20,70 €	HARD štvorcová 90, 80	71,60 €
HARD obdĺžniková 100x80, 120x80, 120x90	6 ks 24,80 €	HARD obdĺžniková 100x80	79,80 €
		HARD obdĺžniková 120x80	84,40 €
		HARD obdĺžniková 120x90	89,00 €

BENT - sprchové vaničky z liateho mramoru	rozmer (cm)	výška (cm)	rádus (cm)	váha (kg)	farba biela cena € s DPH	farba šedá cena € s DPH
BENT oblúková 90x90	90x90	3	55	30	364	
BENT oblúková 80x80	80x80	3	55	26	311	
BENT štvorcová 90x90	90x90	3		34	384	
BENT štvorcová 80x80	80x80	3		27	330	
BENT obdĺžniková 100x80	100x80	3		33	409	
BENT obdĺžniková 120x80	120x80	3		42	469	
BENT obdĺžniková 120x90	120x90	3		52	496	

Plastový sifón BENT s chrómovou krytkou je zahrnutý v cene vaničky (je súčasťou balenia). Cena za samotný sifón je 23 €.

BENT - nožičky (nožičky nie sú súčasťou balenia)	cena € s DPH	BENT - predné čelá pre vaničky	cena € s DPH
BENT oblúková 90, 80	5 ks 20,70 €	BENT oblúková 90, 80	54,10 €
BENT štvorcová 90, 80	5 ks 20,70 €	BENT štvorcová 90, 80	71,60 €
BENT obdĺžniková 100x80, 120x80, 120x90	6 ks 24,80 €	BENT obdĺžniková 100x80	79,80 €
		BENT obdĺžniková 120x80	84,40 €
		BENT obdĺžniková 120x90	89,00 €

SMC - sprchové vaničky z tvrdého polyméru	rozmer (cm)	výška (cm)	rádus (cm)	váha (kg)	farba biela cena € s DPH	farba šedá cena € s DPH
SMC oblúková 90x90	90x90	3,5	55	11,5	272	
SMC oblúková 80x80	80x80	3,5	55	10	237	

● výpredaj

SMC štvorcová 90x90	90x90	3,5	12	289
SMC štvorcová 80x80	80x80	3,5	10,4	254
SMC obdĺžniková 90x70	90x70	3,5	10	246
SMC obdĺžniková 100x70	100x70	3,5	12,5	268
SMC obdĺžniková 100x80	100x80	3,5	13	277
SMC obdĺžniková 120x70	120x70	3,5	13,8	290
SMC obdĺžniková 120x80	120x80	3,5	14,2	305
SMC obdĺžniková 120x90	120x90	3,5	15,3	324
SMC obdĺžniková 140x80	140x80	3,5	16,9	357
SMC obdĺžniková 140x90	140x90	3,5	17,9	383
SMC obdĺžniková 160x90	160x90	3,5	19,5	426
SMC obdĺžniková 170x76	170x76	3,5	21	390
SMC obdĺžniková 170x80	170x80	3,5	22	407

Plastový sifón SMC s chrómovou krytkou je zahrnutý v cene vaničky (je súčasťou balenia). Cena za samotný sifón je **23 €**.

SMC - nožičky (nožičky nie sú súčasťou balenia)	cena € s DPH	SMC - predné čelá pre vaničky	cena € s DPH
SMC oblúčková 90, 80	8 ks 32,00 €	SMC oblúčková 90, 80	59,10 €
SMC štvorcová 90, 80	9 ks 36,00 €	SMC štvorcová 90, 80	73,10 €
SMC obdĺžniková 90x70	9 ks 36,00 €	SMC obdĺžniková 90x70, 100x70, 100x80	73,10 €
SMC obdĺžniková 100x70, 100x80, 120x70, 120x80, 120x90	12 ks 48,00 €	SMC obdĺžniková 120x70, 120x80, 120x90	77,80 €
SMC obdĺžniková 140x80, 140x90	15 ks 60,00 €	SMC obdĺžniková 140x80, 140x90, 160x90, 170x76, 170x80	85,80 €
SMC obdĺžniková 160x90, 170x76, 170x80	18 ks 72,00 €		

SMC MAXI - sprchové vaničky z tvrdého polyméru

	rozmer (cm)	výška (cm)	rádius (cm)	váha (kg)	farba biela cena € s DPH
SMC MAXI oblúčková 90x90	90x90	14	55	12,6	319
SMC MAXI oblúčková 80x80	80x80	14	55	11,4	298
SMC MAXI štvorcová 90x90	90x90	14		13,3	328
SMC MAXI štvorcová 80x80	80x80	14		12,1	308

Plastový sifón SMC MAXI s chrómovou krytkou je zahrnutý v cene vaničky (je súčasťou balenia). Cena za samotný sifón je **23 €**.

SMC ROCK - sprchové vaničky z tvrdého polyméru

	rozmer (cm)	výška (cm)	rádius (cm)	váha (kg)	farba biela cena € s DPH
SMC ROCK oblúčková 90x90	90x90	2,6	55	10,5	305
SMC ROCK obdĺžniková 90x70	90x70	2,6		8,3	275
SMC ROCK obdĺžniková 100x70	100x70	2,6		9,5	282
SMC ROCK obdĺžniková 100x80	100x80	2,6		10,8	294
SMC ROCK obdĺžniková 120x70	120x70	2,6		11,3	310
SMC ROCK obdĺžniková 140x80	140x80	2,6		15,1	370

Plastový sifón SMC ROCK je zahrnutý v cene vaničky (je súčasťou balenia). Cena za samotný sifón je **15 €**.

SMC GLOSSY - sprchové vaničky z tvrdého polyméru

	rozmer (cm)	výška (cm)	rádius (cm)	váha (kg)	farba biela cena € s DPH
SMC GLOSSY oblúčková 90x90	90x90	2,7	55	10,5	284
SMC GLOSSY štvorcová 80x80	80x80	2,7		8,4	267
SMC GLOSSY obdĺžniková 90x70	90x70	2,7		8,3	256
SMC GLOSSY obdĺžniková 100x70	100x70	2,7		9,5	264
SMC GLOSSY obdĺžniková 120x70	120x70	2,7		11,3	288
SMC GLOSSY obdĺžniková 140x80	140x80	2,7		15,1	344

Plastový sifón SMC ROCK-GLOSSY je zahrnutý v cene vaničky (je súčasťou balenia). Cena za samotný sifón je **15 €**.

KERAMICKÉ UMÝVADLÁ

model	typ	farba	dĺžka (cm)	šírka (cm)	výška (cm)	cena € s DPH
ABEL	KRUHOVÉ UMÝVADLO	biela	42	42	15	110
ALVA	MINI UMÝVADLO	biela	30,5	22,5	11,5	84
ALFA	OVÁLNE UMÝVADLO	biela	60	40,5	12	186
ALFA 2	OVÁLNE UMÝVADLO	biela	50,5	38	12	140
ALFA 3	KRUHOVÉ UMÝVADLO	biela	40	40	12	123
ALFA MAX	OVÁLNE UMÝVADLO	biela	81	41	13,5	289
ANDY - M	OBDĽŽNIKOVÉ UMÝVADLO	čierno - biely mramor	50	40	14,5	159
ANGEL	ATYPICKÉ UMÝVADLO	biela	67	39	12,5	162
ARMONY	OVÁLNE UMÝVADLO	biela	49,5	36,5	13,5	153
ATOS	ŠTVORCOVÉ UMÝVADLO	biela	43,5	43,5	13,5	139
AURUS	OBDĽŽNIKOVÉ UMÝVADLO	zlatá / biela	51,5	41	14,5	165
BALA	OVÁLNE UMÝVADLO	biela	57	39	12	148
BIBI	OVÁLNE UMÝVADLO	biela	60	41	15	164
BILLY	OVÁLNE UMÝVADLO	biela	56	41,5	11	157
BLUE 50	OBDĽŽNIKOVÉ UMÝVADLO	biela	50	39,5	18	119
BLUE 60	OBDĽŽNIKOVÉ UMÝVADLO	biela	60	39,5	18	128
COSMOS	OVÁLNE UMÝVADLO	biela / čierna	59,5	41,5	14	206
COUPLE	KRUHOVÉ UMÝVADLO	biela	43	43	12	129
D1	MINI UMÝVADLO	biela	42,5	30	14,5	98
DAMIAN	ATYPICKÉ UMÝVADLO	biela	61,5	41,5	12	139
DENIS	OVÁLNE UMÝVADLO	biela	66	44	15	189
DENIS M.	OVÁLNE UMÝVADLO	hnedá mramorová	66	44	15,5	210

• výpredaj

DEO	ATYPICKÉ UMÝVADLO	biela	46,5	41,5	13	79
DESIREE	OVÁLNE UMÝVADLO	biela / strieb. ornament	60	40	15	168
DORA P-L	MINI UMÝVADLO	biela	45	27	13	104
DUKE	ATYPICKÉ UMÝVADLO	biela	63	44	17	117
EDEN	KRUHOVÉ UMÝVADLO	biela	47,5	47,5	15,5	138
ELEMENT 45	ŠTVORCOVÉ UMÝVADLO	biela	45	45	11	147
ELEMENT 55	OBDĹŽNIKOVÉ UMÝVADLO	biela	55	45	11	171
ELEMENT 65	OBDĹŽNIKOVÉ UMÝVADLO	biela	65	45	11	205
ELEMENT 75	OBDĹŽNIKOVÉ UMÝVADLO	biela	75	45	13	254
ELIA	OVÁLNE UMÝVADLO	biela	58,7	42,6	16	170
ELIA BLACK	OVÁLNE UMÝVADLO	čierna	58,7	42,6	16	243
ELTON 1	OBDĹŽNIKOVÉ UMÝVADLO	biela	50,5	42,7	15,5	164
ELTON 2	ŠTVORCOVÉ UMÝVADLO	biela	42	42	15,5	139
ELVIS	OVÁLNE UMÝVADLO	biela	60,7	41,7	14	170
ELVIS 2	OVÁLNE UMÝVADLO	biela	81,5	41	13,5	266
ELVIS BLACK	OVÁLNE UMÝVADLO	čierna	60,5	41	13	239
ERA	MINI UMÝVADLO	biela	45	31	14	113
FIGURE	OBDĹŽNIKOVÉ UMÝVADLO	biela	54,8	42,5	13,5	136
FLAMIN	OBDĹŽNIKOVÉ UMÝVADLO	biela	51	41	11	120 ●
FLORA - M	OVÁLNE UMÝVADLO	šedá štruktúra mramoru	60	41	15	172
FOREST	OBDĹŽNIKOVÉ UMÝVADLO	biela	48	37,5	13,5	159
FOREVER	OBDĹŽNIKOVÉ UMÝVADLO	biela	70	39	14	174
FOX	OBDĹŽNIKOVÉ UMÝVADLO	biela	67	46	14	183
GENTRY1 P-L	ROHOVÉ UMÝVADLO	biela	46,5	37,5	15,5	163
GLOBE	KRUHOVÉ UMÝVADLO	biela	40,5	40,5	15,5	119
GLORY	OVÁLNE UMÝVADLO	sivá mramorová	61	42,5	13,5	204
GO	OVÁLNE UMÝVADLO	biela	58,5	40,5	13,5	167
GOOT	ROHOVÉ UMÝVADLO	biela	39,5	37	13,5	76 ●
GRACE	OBDĹŽNIKOVÉ UMÝVADLO	biela	60	46,5	16	139
GRACE 2	OBDĹŽNIKOVÉ UMÝVADLO	biela	50	42,5	15,5	112
GRACE 3	ŠTVORCOVÉ UMÝVADLO	biela	42,5	42,5	15,5	99
HAPPY	OBDĹŽNIKOVÉ UMÝVADLO	biela	51,5	41	15	166
HAVANA	OBDĹŽNIKOVÉ UMÝVADLO	biela	56	39	14	132
KARMA	OVÁLNE UMÝVADLO	biela	64	35	13,7	138
KENYA	KRUHOVÉ UMÝVADLO	čiena matná	35,5	35,5	11,5	155
KENZO	OBDĹŽNIKOVÉ UMÝVADLO	biela	56,5	43	15	137
KERR	ATYPICKÉ UMÝVADLO	biela	57,5	38,5	12,5	161
LANG2	OBDĹŽNIKOVÉ UMÝVADLO	biela	61	40	17,5	168
LAURA P-L	MINI UMÝVADLO	biela	37,5	24,5	14	96
LEON	ATYPICKÉ UMÝVADLO	biela	59,5	40	12,5	145
LILY	ROHOVÉ UMÝVADLO	biela	39	39	18	103 ●
LOREN	OBDĹŽNIKOVÉ UMÝVADLO	biela	71	37,5	14	175
LOREN 1	OBDĹŽNIKOVÉ UMÝVADLO	biela	60	38	13	173
LOREN 2	OBDĹŽNIKOVÉ UMÝVADLO	biela	50,5	38,7	14	153
LOVE	OVÁLNE UMÝVADLO	biela	60	41	15	158
MAYA	OVÁLNE UMÝVADLO	biela	63,5	42	14,5	146
MILAO	ATYPICKÉ UMÝVADLO	biela	64	49,2	14	175
MIN 3	OBDĹŽNIKOVÉ UMÝVADLO	biela	50,5	40,5	16	152
NANCY	OBDĹŽNIKOVÉ UMÝVADLO	biela	51	34	13,5	175
NERO	KRUHOVÉ UMÝVADLO	čierna	39	39	12	189
NEXT 45	OBDĹŽNIKOVÉ UMÝVADLO	biela	45	38	11	134
NEXT 45 BLACK	OBDĹŽNIKOVÉ UMÝVADLO	čierna	45	38	11	191
NEXT 45 DAY	OBDĹŽNIKOVÉ UMÝVADLO	bielo - čierny mramor	45	38	11	162
NEXT 45 NIGHT	OBDĹŽNIKOVÉ UMÝVADLO	čierno - biely mramor	45	38	11	167
NEXT 55	OBDĹŽNIKOVÉ UMÝVADLO	biela	55	38	11	161
NEXT 65	OBDĹŽNIKOVÉ UMÝVADLO	biela	65	38	11	188
NEXT 75	OBDĹŽNIKOVÉ UMÝVADLO	biela	75	39	13	237
NORMA	ŠTVORCOVÉ UMÝVADLO	biela	42,5	42,5	14,5	141
O1	OVÁLNE UMÝVADLO	biela	70	38	14,5	134
O6	OVÁLNE UMÝVADLO	biela	60	41,5	12	168
O8	OVÁLNE UMÝVADLO	biela	80,5	42,5	12	210
OLIVER	ŠTVORCOVÉ UMÝVADLO	biela	42,5	42,5	13,5	133
ORFEO	KRUHOVÉ UMÝVADLO	biela	41,5	41,5	12,5	109
ORION	OVÁLNE UMÝVADLO	biela	57	41,5	14	160
ORKIDEA	KRUHOVÉ UMÝVADLO	biela	53	53	14,5	141
ORWELL	OVÁLNE UMÝVADLO	biela	56,5	36,5	15	137
OTTO M.	ŠTVORCOVÉ UMÝVADLO	hnedá mramorová	42	42	14,5	149
OVAL1	OVÁLNE UMÝVADLO	biela	52,5	41	17	175
OVAL2	OVÁLNE UMÝVADLO	biela	71	41	14	173
PANDORA	ŠTVORCOVÉ UMÝVADLO	biela	40,5	40,5	11	123
PATTY	ATYPICKÉ UMÝVADLO	biela	55	41	14	146
PISSARO1	OBDĹŽNIKOVÉ UMÝVADLO	biela	54,5	39,5	16,5	122 ●

POLIS	ŠTVORCOVÉ UMÝVADLO	biela	43	43	12	150
PREMIUM	OVÁLNE UMÝVADLO	biela mramorová	67	44,5	14,5	198
PRINCE	KRUHOVÉ UMÝVADLO	biela	43,5	43,5	13	157
PUPA	OVÁLNE UMÝVADLO	biela / zlatý dekor	60,5	41	15	198
REX	ATYPICKÉ UMÝVADLO	biela	40	35	10	104
RING	KRUHOVÉ UMÝVADLO	biela	41,5	41,5	14	111
RIO	OBDĹŽNIKOVÉ UMÝVADLO	biela	49	38	15,5	125
ROLLING	OVÁLNE UMÝVADLO	biela	60	46	14,5	143
ROYAL3	OVÁLNE UMÝVADLO	biela	65	43,5	12	104
RYTHMUS	OVÁLNE UMÝVADLO	sivá bledohnedý mramor	66	43	14,5	202
SHEEP	OVÁLNE UMÝVADLO	biela	50,5	41	15	157
SIENA	OVÁLNE UMÝVADLO	biela	63	42,5	14	157
SILVER	OBDĹŽNIKOVÉ UMÝVADLO	biela / strieborná	50	39,5	14	179
SIMI - M	OVÁLNE UMÝVADLO	orandžovo - hnedý mramor	60	41,5	16	172
SKY2	OBDĹŽNIKOVÉ UMÝVADLO	biela	59	42	16	125
SQUARE	ŠTVORCOVÉ UMÝVADLO	biela	38,5	38,5	13,5	121
SUM	OBDĹŽNIKOVÉ UMÝVADLO	biela	57,5	46	15,5	177
SWELL	ATYPICKÉ UMÝVADLO	biela	56	42	11,5	189
SYLVIA	OBDĹŽNIKOVÉ UMÝVADLO	biela	46	32,5	13,5	136
TIFFANY	OBDĹŽNIKOVÉ UMÝVADLO	čierna / zlatá	50,5	39,5	13	167
TIME	OBDĹŽNIKOVÉ UMÝVADLO	biela	52,5	42	15,5	163
TIME2	OBDĹŽNIKOVÉ UMÝVADLO	biela	46	41,5	16	137
TIME3	OBDĹŽNIKOVÉ UMÝVADLO	biela	40	42	15	123
TINY	MINI UMÝVADLO	biela	45,5	25,5	14	103
TITAN	OBDĹŽNIKOVÉ UMÝVADLO	biela	60,5	45	15	141
TOTO	OVÁLNE UMÝVADLO	hnedosivá mramorová	59,5	42	14	176
TROPYK	OBDĹŽNIKOVÉ UMÝVADLO	biela	50	40	14,5	170
TRUST	OBDĹŽNIKOVÉ UMÝVADLO	biela	60	42,5	13	179
TRUST 2	OBDĹŽNIKOVÉ UMÝVADLO	biela	50,5	42,5	13	161
TRUST 3	ŠTVORCOVÉ UMÝVADLO	biela	42	42	13	143
U2	MINI UMÝVADLO	biela	32,5	28	14,5	87
URBAN M.	OBDĹŽNIKOVÉ UMÝVADLO	bieločierna mramorová	50	39,5	14	158
VERY	OBDĹŽNIKOVÉ UMÝVADLO	biela	50,5	40,5	13	161
VICTOR	MINI UMÝVADLO	biela	30,5	26	11,5	96
VIOLA 1	OBDĹŽNIKOVÉ UMÝVADLO	biela	60,5	39	13	132
VIOLA 2	OBDĹŽNIKOVÉ UMÝVADLO	biela	55,7	39	13	128
VIOLA 3	ŠTVORCOVÉ UMÝVADLO	biela	40,5	40,5	13	105
VIVIAN	OVÁLNE UMÝVADLO	biela	60	38,5	15	168
VOLO2	OBDĹŽNIKOVÉ UMÝVADLO	biela	58,5	43,5	13	150
ZARA 1	KRUHOVÉ UMÝVADLO	čierna lesklá / zlatá	41	41	14	158
ZARA 2	KRUHOVÉ UMÝVADLO	zlatohnedá perleť	41	41	14	135
ZARA 3	KRUHOVÉ UMÝVADLO	bronzová perleť	41	41	14	135
ZARA M	KRUHOVÉ UMÝVADLO	mramor Crema MARFIL	41	41	14	138
ZERO M.	OBDĹŽNIKOVÉ UMÝVADLO	bledohnedá mramorová	58	36	13	167

KERAMICKÉ UMÝVADLÁ NÁBYTKOVÉ

model	typ	farba	dĺžka (cm)	šírka (cm)	výška (cm)	cena € s DPH
CITY60	KERAMICKÉ UMÝVADLO	biela	61,4	46	13	121
CITY70	KERAMICKÉ UMÝVADLO	biela	71,5	46	13	149
CITY80	KERAMICKÉ UMÝVADLO	biela	81,2	46	13	181
CITY90	KERAMICKÉ UMÝVADLO	biela	91,4	46	13	222
MALAGA	KERAMICKÉ UMÝVADLO	biela	91	46	15,5	165
SPIRIT120	KERAMICKÉ UMÝVADLO	biela	121,5	46,5	14	345
WAVE60	KERAMICKÉ UMÝVADLO	biela	61,5	47	18,5	121
WAVE70	KERAMICKÉ UMÝVADLO	biela	71,5	47	18,5	149
WAVE80	KERAMICKÉ UMÝVADLO	biela	80,5	46,5	18,5	181
WAVE90	KERAMICKÉ UMÝVADLO	biela	91	46,5	18,5	222

UMÝVADLÁ Z TVRDENÉHO LIATEHO KAMEŇA

model	typ	farba	dĺžka (cm)	šírka (cm)	výška (cm)	cena € s DPH
ABBA	Z TVRDENÉHO LIATEHO KAMEŇA	biela	59,6	39,8	13,3	424
BLANC	Z TVRDENÉHO LIATEHO KAMEŇA	biela	60	43	15	378
BOSS	Z TVRDENÉHO LIATEHO KAMEŇA	biela	60	40	13	388
DAISY	Z TVRDENÉHO LIATEHO KAMEŇA	biela	58,5	38,8	14	280
EGG	Z TVRDENÉHO LIATEHO KAMEŇA	biela	54	43	15,7	387
FOCUS	Z TVRDENÉHO LIATEHO KAMEŇA	biela	67,2	41,7	14,7	298
LOTUS	Z TVRDENÉHO LIATEHO KAMEŇA	biela	59,2	39,3	14	336
PLAY	Z TVRDENÉHO LIATEHO KAMEŇA	biela	86	51	10,5	367
QUEEN	Z TVRDENÉHO LIATEHO KAMEŇA	biela	49,7	34,7	15	414
RAP	Z TVRDENÉHO LIATEHO KAMEŇA	biela	56	32	15,6	351
ROSE	Z TVRDENÉHO LIATEHO KAMEŇA	biela	50	35	15	352
SWING	Z TVRDENÉHO LIATEHO KAMEŇA	biela	56	32,5	15,2	425
TULIP	Z TVRDENÉHO LIATEHO KAMEŇA	biela	59,5	39,5	14	349

• výpredaj

UMÝVADLOVÉ KOVOVÉ VÝPUSTE A SIFÓNY

model	farba		s prepacom cena € s DPH	bez prepadu cena € s DPH
KLÍK-KLAK	chróm		22,80	22,80
KLÍK-KLAK	biela		25,40	27,50
KLÍK-KLAK	čierna		29,30	29,30
model	farba		cena € s DPH	
SIFÓN umývadlový 5/4"	chróm	okružlý	41,30	
SIFÓN umývadlový 5/4"	chróm	hranatý	73,40	
SIFÓN umývadlový 5/4"	čierny	okružlý	61,20	

SANITÁRNA KERAMIKA - ZOSTAVY

model	typ	farba	dĺžka (cm)	šírka (cm)	výška (cm)	cena € s DPH
GO ON	závesné keramické umývadlo	biela	57	44,5	39	280
GO ON	závesné wc	biela	36	56	35	315
GO ON	závesný bidet	biela	36	56	31	247
Sedátko GO ON je zahrnuté v cene závesného wc. Montážna sada pre keramické umývadlo je súčasťou balenia. Montážna sada pre bidet nie je súčasťou balenia.						
ROCK	závesné keramické umývadlo	biela	46	56	37,5	261
ROCK	závesné wc	biela	38	55	34	322
ROCK	závesný bidet	biela	38	55	31	247
Sedátko ROCK je zahrnuté v cene závesného wc. Montážna sada pre keramické umývadlo je súčasťou balenia. Montážna sada pre bidet nie je súčasťou balenia.						
COMING	závesné keramické umývadlo	biela	44	52	38	268
COMING	závesné wc	biela	36,5	57	35	315
COMING	závesný bidet	biela	37,5	56	32	254
Sedátko COMING je zahrnuté v cene závesného wc. Montážna sada pre keramické umývadlo je súčasťou balenia. Montážna sada pre bidet nie je súčasťou balenia.						

HYDROMASÁŽNE PANEĽY

model	typ	farba	šírka (cm)	výška (cm)	termostatická batéria cena € s DPH	mechanická batéria cena € s DPH
KOMODO	sprchový panel oceľový	biela / čierna matná / nerezová	20	130		427
MILO	sprchový panel oceľový *	lesklý chróm	22	149		463
NASSAU	sprchový panel oceľový	nerezová	20,2	143		509
SAMOA	sprchový panel oceľový *	nerezová	19	161		874
TAHITI	sprchový panel oceľový *	nerezová	19	161	794	753
DOMINGO	sprchový panel oceľový *	nerezová	19	109		499
BARBADOS	sprchový panel oceľový	nerezová	23,2	148,5	642	599
SUMATRA	sprchový panel hliníkový *	matná čierna	24,5	136	473	437
BERMUDA	sprchový panel hliníkový	lesklá biela	23,2	148,5	645	598
CYPRUS	sprchový panel hliníkový *	lesklá biela	20,5	135	484	448
PALMA	sprchový panel hliníkový *	lesklá biela	22,5	133		456
MALTA	sprchový panel hliníkový	lesklá biela	20,2	145		545
MADEIRA	sprchový panel hliníkový	lesklá biela	20,2	143		529
MALDIVE	sprchový panel hliníkový *	matná čierna	19	161		799
HAWAII	sprchový panel hliníkový *	matná čierna	19	148	820	786
TENERIFE	sprchový panel hliníkový	lesklá bielo - čierna	20	136	710	674
KRETA	sprchový panel hliníkový	lesklá bielo - čierna	19	140	496	460
BAHAMAS	sprchový panel hliníkový	matná čierna	40	114	714	667
IBIZA	sprchový panel hliníkový	lesklá biela	20	135	492	445
TOBAGO	sprchový panel hliníkový *	lesklá biela	20	144	472	428

* Za montáž panelu do rohu je príplatok 49 € (cena s DPH). Platí pre určité modely hydromasážnych panelov.

SPRCHOVÉ SETY

model	typ	farba	dĺžka (cm)	šírka (cm)	výška (cm)	cena € s DPH
PG-2101	sprchový set hranatý s termostatickou batériou	chróm	50	20	3	656
PG-2103	sprchový set okrúhly s termostatickou batériou	chróm	50	Ø 22	5,5	655

SPRCHOVÉ STĽPY

model	typ	farba	hlavica (cm)	rameno (cm)	výška (cm)	cena € s DPH
PG-28	sprchový stĺp okrúhly s prepínačom	chróm	Ø 20	34	min.76,5 - max.113,5	224
PG-31	sprchový stĺp hranatý s prepínačom	chróm	20	34	min.77 - max.123	239

SPRCHOVÉ SÚPRAVY

model	typ	farba	hlavica (cm)	rameno (cm)	výška (cm)	cena € s DPH
PG-09	sprchová súprava s termostatickou batériou	chróm	20	34	min.77 - max.123	386
PG-09-BLACK	sprchová súprava s termostatickou batériou	mat. čierna	20	34	min.77 - max.123	435
PG-11	sprchová súprava s termostatickou batériou	chróm	Ø 20	34	min.76 - max.113,5	338
PG-11-BLACK	sprchová súprava s termostatickou batériou	mat. čierna	Ø 20	34	min.76 - max. 113,5	389
PG-22	sprchová súprava s mechanickou batériou a statickým vaňovým ramienkom	chróm	Ø 20	34	min.76,5 - max.114	299
PG-23	sprchová súprava s mechanickou batériou a otočným vaňovým ramienkom	chróm	20	34	min.75,5 - max.122	349
PG-36	sprchová súprava s mechanickou batériou	chróm	20	34	min.76,5 - max.114	318
PG-37	sprchová súprava s mechanickou batériou	chróm	20	34	min.77 - max.123	341
PG-50	sprchová súprava s termostatickou batériou	chróm	Ø 25	34	min.80 - max. 117	365
PG-69	sprchová súprava s termostatickou batériou	chróm	Ø 25	34	min. 78 - max. 115	376
PG-71	sprchová súprava s mechanickou batériou a otočným vaňovým ramienkom	chróm	Ø 25	34	min. 77 - max. 115	341

• výpredaj

SPRCHOVÉ RAMENÁ

model	typ	farba	rameno (cm)	cena € s DPH
PG - 8803	Sprchové rameno okrúhle v tvare L	chróm	Ø 2 40	37,50
PG - 8804	Sprchové rameno okrúhle v tvare I	chróm	Ø 2 40	33,90
PG - 8807	Sprchové rameno hranaté v tvare I	chróm	2,5 x 2,5 40,5	47,20
PG - 8813	Sprchové rameno hranaté v tvare L	chróm	2,5 x 2,5 40	55,70

SPRCHOVÉ DRŽIAKY A VÝVODY

model	typ	farba	šírka (cm)	dĺžka (cm)	cena € s DPH
PG - 3001	Sprchový držiak hranatý	chróm	6,3	7,3	57,30
PG - 3004	Sprchový držiak okrúhly	chróm	Ø 5	5	35,00
PG - 3005	Sprchový držiak okrúhly s prívodom vody	chróm	Ø 5	5,4	31,50
PG - 3006	Sprchový držiak hranatý s prívodom vody	chróm	2,5 x 2,5	6	37,30
PG - 3008	Sprchový držiak okrúhly s prívodom vody	chróm	2,5 x 2,5	4,9	57,90
PG - 3012	Sprchový podmietský vývod okrúhly	chróm	2,5 x 2,5	5	33,60

SPRCHOVÉ HLAVICE

model	typ	farba	hlavica (cm)	cena € s DPH
8251	sprchová hlavica okrúhla	chróm	Ø 20	46,40
8253	sprchová hlavica okrúhla	chróm	Ø 30	81,60
8254	sprchová hlavica okrúhla	chróm	Ø 40	155,50
8255	sprchová hlavica okrúhla	chróm	Ø 50	210,60
8261	sprchová hlavica hranatá	chróm	20 x 20	46,40
8263	sprchová hlavica hranatá	chróm	30 x 30	81,60
8264	sprchová hlavica hranatá	chróm	40 x 40	155,50
8265	sprchová hlavica hranatá	chróm	50 x 50	210,60
PG - 8274	sprchová hlavica pevná hranatá	chróm	50 x 22 x 3	291,60
PG - 8289	sprchová hlavica pevná okrúhla	chróm	50 x 22 x 5,5	317,50

PODOMIETKOVÉ BATÉRIE

model	typ	farba	šírka (cm)	výška (cm)	cena € s DPH
PG - 1017-3	Sprchová podmietská batéria termostatická okrúhla, 3 funkcie	chróm	14	10	239,60
PG - 1017-2	Sprchová podmietská batéria termostatická okrúhla, 2 funkcie	chróm	14	10	206,70
PG - 1017A-3	Sprchová podmietská batéria termostatická hranatá, 3 funkcie	chróm	14	10	239,60
PG - 1017A-2	sprchová podmietská batéria termostatická hranatá, 2 funkcie	chróm	14	10	206,70

RUČNÉ SPRCHY

model	typ	farba	šírka (cm)	výška (cm)	cena € s DPH
3050	Ručná sprcha kovová okrúhla	chróm	Ø 2	18,3	22,00
3052	Ručná sprcha kovová hranatá	chróm	3,5	20,5	36,50

KÚPEĽNÝ NÁBYTOK

LOFT 1	model	farba	šírka (cm)	výška (cm)	hĺbka (cm)	cena € s DPH
LOFT1 600	Závesná skrinka pod umývadlo s jednou zásuvkou	biela lesklá	60	41,6	45	347
LOFT1 700	Závesná skrinka pod umývadlo s jednou zásuvkou	biela lesklá	70	41,6	45	379
LOFT1 800	Závesná skrinka pod umývadlo s jednou zásuvkou	biela lesklá	80	41,6	45	416
LOFT1 1200	Závesná skrinka pod umývadlo s dvomi zásuvkami	biela lesklá	120	41,6	45	698

LOFT 2	model	farba	šírka (cm)	výška (cm)	hĺbka (cm)	cena € s DPH
LOFT2 600	Závesná skrinka pod umývadlo s dvomi zásuvkami	biela lesklá	60	41,6	45	467
LOFT2 700	Závesná skrinka pod umývadlo s dvomi zásuvkami	biela lesklá	70	41,6	45	498
LOFT2 800	Závesná skrinka pod umývadlo s dvomi zásuvkami	biela lesklá	80	41,6	45	537
LOFT2 1200	Závesná skrinka pod umývadlo s dvomi zásuvkami	biela lesklá	120	41,6	45	759
LOFT2+2 1200	Závesná skrinka pod umývadlo so štyrmi zásuvkami	biela lesklá	120	41,6	45	895

ENERGY 2	model	farba	šírka (cm)	výška (cm)	hĺbka (cm)	cena € s DPH
ENERGY2 600	Závesná skrinka pod umývadlo s dvomi zásuvkami	biela lesklá	60	54	45	467
ENERGY2 700	Závesná skrinka pod umývadlo s dvomi zásuvkami	biela lesklá	70	54	45	498
ENERGY2 800	Závesná skrinka pod umývadlo s dvomi zásuvkami	biela lesklá	80	54	45	537
ENERGY2 900	Závesná skrinka pod umývadlo s dvomi zásuvkami	biela lesklá	90	54	45	578
ENERGY2 1200	Závesná skrinka pod umývadlo s dvomi zásuvkami	biela lesklá	120	54	45	759

ZEN	model	farba	šírka (cm)	výška (cm)	hĺbka (cm)	cena € s DPH
ZEN1	Závesná vysoká skrinka s jednými otváracími dvierkami	biela lesklá	32	162	30	479
ZEN2	P-L Závesná vysoká skrinka s jednými otváracími dvierkami a jednými výklopnými dvierkami s košom	biela lesklá	32	175	30	630
ZEN N	Závesná nízka skrinka s jednými otváracími dvierkami	biela lesklá	32	102	30	345
ZEN T	Závesná nízka skrinka s dvomi zásuvkami a jednými výklopnými dvierkami s košom	biela lesklá	32	102	30	520

DOSKY POD UMÝVADLÁ

Názov dosky	farba	hrúbka (cm)	šírka (cm)	dĺžka (cm)	cena € s DPH
BIELA LESKLÁ	biela lesklá	4	41-45	60-80	168,70
	biela lesklá	4	46-50	60-80	184,10
	biela lesklá	4	51-55	60-80	200,00
	biela lesklá	4	41-45	81-100	204,90

biela lesklá	4	46-50	81-100	224,20
biela lesklá	4	51-55	81-100	243,40
biela lesklá	4	41-45	101-120	241,30
biela lesklá	4	46-50	101-120	264,20
biela lesklá	4	51-55	101-120	287,40
biela lesklá	4	41-45	121-140	277,40
biela lesklá	4	46-50	121-140	304,10
biela lesklá	4	51-55	121-140	331,00
biela lesklá	4	41-45	141-160	313,80
biela lesklá	4	46-50	141-160	344,10
biela lesklá	4	51-55	141-160	375,00
biela lesklá	4	41-45	161-180	350,00
biela lesklá	4	46-50	161-180	384,10
biela lesklá	4	51-55	161-180	418,50
biela lesklá	4	41-45	181-200	386,30
biela lesklá	4	46-50	181-200	424,10
biela lesklá	4	51-55	181-200	462,40

Názov dosky	farba	hrúbka (cm)	šírka (cm)	dĺžka (cm)	cena € s DPH
DREVENNÉ DOSKY A BIELA MATNÁ	všetky odtiene	3,8	41-45	60-80	91,30
	všetky odtiene	3,8	46-50	60-80	99,80
	všetky odtiene	3,8	51-55	60-80	109,00
	všetky odtiene	3,8	41-45	81-100	112,40
	všetky odtiene	3,8	46-50	81-100	122,90
	všetky odtiene	3,8	51-55	81-100	134,00
	všetky odtiene	3,8	41-45	101-120	133,40
	všetky odtiene	3,8	46-50	101-120	146,00
	všetky odtiene	3,8	51-55	101-120	159,10
	všetky odtiene	3,8	41-45	121-140	154,60
	všetky odtiene	3,8	46-50	121-140	169,10
	všetky odtiene	3,8	51-55	121-140	184,20
	všetky odtiene	3,8	41-45	141-160	175,70
	všetky odtiene	3,8	46-50	141-160	192,20
	všetky odtiene	3,8	51-55	141-160	209,30
	všetky odtiene	3,8	41-45	161-180	196,70
	všetky odtiene	3,8	46-50	161-180	215,30
	všetky odtiene	3,8	51-55	161-180	234,40
	všetky odtiene	3,8	41-45	181-200	217,80
	všetky odtiene	3,8	46-50	181-200	238,40
	všetky odtiene	3,8	51-55	181-200	259,40

Názov	farba	dĺžka (cm)	cena € s DPH
KONZOLA PRE UTERÁK P-L	matný chróm	30	50,70
KONZOLA PRE UTERÁK P-L	matný chróm	40	56,10
KONZOLA PRE UTERÁK P-L	matný chróm	49	61,40
KONZOLA SKRYTÁ P-L	matný chróm	28	31,70
KONZOLA SKRYTÁ P-L	matný chróm	38	40,20
KONZOLA SKRYTÁ P-L	matný chróm	48	48,70

VŠEOBECNÉ PODMIENKY OBCHODU

OBJEDNÁVKY

Zákazník môžeodosieľať objednávky priamo do sídla spoločnosti AQUATEK alebo cez jej obchodných partnerov a zástupcov. Objednávky budú akceptované len vtedy, ak budú zaslané písomne, faxom alebo mailom. Telefónické objednávky sú akceptovateľné len v niektorých špecifických prípadoch, kedy je zaručené alebo poistené vyzdvihnutie objednaného tovaru. Eventuálne modifikácie objednávky zaslanej do spoločnosti AQUATEK budú akceptované do 48 hodín od prijatia tejto objednávky.

DODACIA LEHOTA

Plynutie dodacej lehoty začína dňom prevzatia objednávky. Spoločnosť AQUATEK sa zaväzuje dodať objednaný tovar do 15 dní od prevzatia objednávky. Termín dodania je približný, nie je však záväzný. Dni počítajúce sa do termínu dodania sú pracovné. Výnimkou sú tie dni (napr. stávka, štátny sviatok alebo od dodávateľa nedodané jednotlivé výrobné komponenty), kedy sa výroba na určité dni pozastaví.

CENY

Ceny výrobkov, tovarov a hydromasážnych panelov sú platné podľa cenových ponúk v jednotlivých zmluvách, vyhotovených spoločnosťou AQUATEK v Topoľčanoch, prevzatých zo spoločnosti AQUATEK alebo od jej obchodných zástupcov. Ceny sú uvedené v oficiálnom cenníku spoločnosti AQUATEK a jeho platnosť končí dňom vydania nového cenníka. Ceny výrobkov, ktoré nie sú zahrnuté v oficiálnom cenníku, t.j. atypické, budú oznamované po prijatí písomnej alebo faxovej objednávky, a to telefonicky najneskôr do 7 kalendárnych dní. Po odsúhlasení takejto ceny zo strany odberateľa sa táto cena stáva platnou od chvíle oznámenia.

PLATOBNÉ PODMIENKY

Platobné podmienky sú uvedené v jednotlivých zmluvách alebo cenových ponukách vystavených spoločnosťou AQUATEK a sú záväzné. Tovar odoslaný a ešte nezaplatený zostáva majetkom spoločnosti AQUATEK až do chvíle, pokiaľ nedôjde k úhrade celej sumy tovaru. Reklamácie akéhokoľvek tovaru nedávajú dôvod na omeškanie alebo neuskutočnenie platby dodaného tovaru. Platba za nákup tovaru a výrobkov v maloobchodnej predajni v sídle firmy v Topoľčanoch je možná iba v hotovosti.

DOPRAVA

Tovar prevzatý priamo zákazníkom alebo dopravcom zákazníka je prepravovaný na vlastnú zodpovednosť zákazníka. V prípade dopravy tovaru spoločnosťou AQUATEK alebo zaslaním poštou, za tovar až do jeho prevzatia zodpovedá spoločnosť AQUATEK. Zákazníci sú povinní skontrolovať si dodaný tovar do 15 dní pri dodaní spoločnosťou AQUATEK a do 48 hodín pri prepravovaní poštou alebo prepravnou službou.

ZÁRUKA

Na všetky produkty svojej výroby poskytuje spoločnosť AQUATEK záruku 24 mesiacov. Na nesprávne namontovaný alebo nesprávne používaný výrobok, na mechanické poškodenie, ako aj na používanie nesprávnych čistiacich prostriedkov sa záruka nevzťahuje.

REKLAMÁCIE

- 1.) Za tovar prevzatý priamo od predajcu zodpovedá zákazník ihneď po jeho prevzatí. Zákazník je povinný skontrolovať si tovar do 15 dní po jeho prevzatí.
- 2.) Tovar zasielaný predajcom je zákazník povinný skontrolovať do 15 dní od dodania.
- 3.) Tovar zasielaný poštou alebo inou dopravnou spoločnosťou je zákazník povinný skontrolovať do 48 hodín od prevzatia.

Reklamácia bude akceptovaná, ak bude zaslaná písomne, doporučeným listom, faxom alebo mailom do 30 dní od prevzatia tovaru (podľa bodu 1 a 2) a do 7 dní od prevzatia tovaru (podľa bodu 3). Ku každej písomnej reklamácií je nutné dodať príslušnú fotodokumentáciu, z ktorej bude viditeľné o aké poškodenie a chybu výrobku sa jedná. K reklamácií musí byť riadne priložený aj doklad o kúpe výrobku. Pri reklamácií nového dodaného výrobku je nutné tento reklamovať v pôvodnom obale ako dôkaz z jeho manipuláciou. K reklamácií je nutné priložiť fotodokumentáciu obalu a balenia výrobku. Reklamácia viditeľnej výrobné chyby alebo poškodenia iba nového dodaného výrobku musí byť uplatnená pred montážou, v žiadnom prípade nie po nej. Ak bude zistené, že výrobok bol najskôr namontovaný a až potom reklamovaný, táto reklamácia nebude v žiadnom prípade uznaná. Neakceptujú sa reklamácie spôsobené chybou montážou, nevhodnou manipuláciou a použitím nesprávnych čistiacich prostriedkov. Reklamovaný tovar sa preberá a kontroluje v sídle spoločnosti AQUATEK v Topoľčanoch.

VRÁTENIE TOVARU

Vrátenie tovaru je možné len v pôvodnom obale a v bezchybnom stave a to do 15 dní od jeho prevzatia. Pri vrátení sa účtuje manipulačný poplatok, ktorý je spojený s manipuláciou, kontrolou a čistením vráteného výrobku na sklad.

Manipulačný poplatok za samonosné vane : 24,00 - Eur s DPH

Manipulačný poplatok za sprchovací kút : 14,40 - Eur s DPH

Manipulačný poplatok za vaničku : 7,20 - Eur s DPH

Manipulačný poplatok za hydromasážny panel : 7,20 - Eur s DPH

Spoločnosť AQUATEK zamieta vrátenie poškodeného, špinavého alebo inak znehodnoteného výrobku a tovaru.

A ŠIE USTANOVENIA

Výrobca si vyhradzuje právo na technické a cenové zmeny. Obrázky použité v katalógu sú ilustračné. Za chyby vzniknuté počas tlače nenesie zodpovednosť. Nové informácie a akékoľvek zmeny sú vždy aktualizované na týchto webových stránkach : www.aquatek.sk , www.ceramicatalina.sk .

aquatek.

nové nápady pre
Vašu kúpeľňu

www.aquatek.sk

SÍDLO SPOLOČNOSTI - showroom

aquatek.

Pod Kalváriou 373, 955 01 Topoľčany

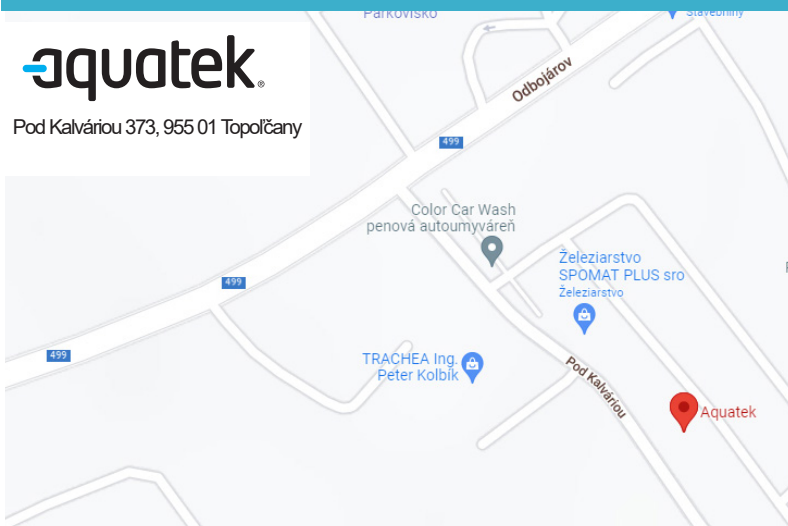

OC STYLA - showroom

**OC STYLA -
Svet nábytku**

Studená 48/18496, 821 Bratislava

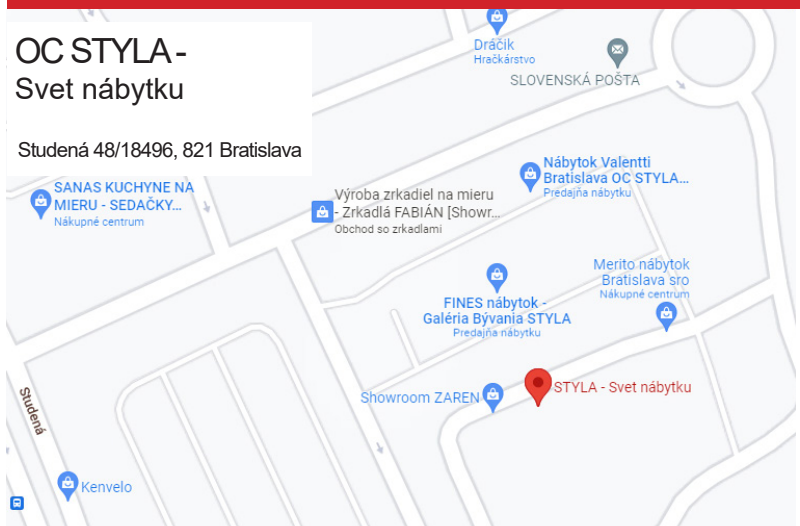

dokonale zladený celok



aquatek[®]



Sídlo spoločnosti
Aquatek spol. s r.o.
Pod Kalváriou 373
955 01 Topoľčany

+ 421 38 532 6092
+ 421 38 532 3868
+ 421 38 532 2028

aquatek@aquatek.sk objednavky@aquatek.sk
info@aquatek.sk predaj@aquatek.sk
obchod@aquatek.sk



Showroom
OC STYLA
Studená 4B/18496
82104 Bratislava

+ 421 911 519 194

oc.styla@aquatek.sk
info.styla@aquatek.sk