

Rozmer (cm)	Roztiahnutie (cm)	Výška (cm)
<b>LUX L1 70</b>	68 - 70	140

### UNIVERZÁLNY MODEL

môže sa montovať na pravú alebo ľavú stranu vaňe.



Vážený zákazník ďakujeme Vám za prejavenu dôveru a prajeme veľa príjemných chvíľ strávených vo Vašej kúpeľni.

## Upozornenia!!!

Vážený zákazník, pred montážou sprchovacieho kútu, Vás chceme upozorniť na dôležité úkony, ktoré treba dodržať:

**Upozornenie:** Bezpečnostné sklo nie je možné opraviť. Pri náraze na nezarámovanú hranu sa sklo rozbije na malé časti.

**Upozornenie:** Montáž sprchovacieho kúta nie je jednoduchá a preto sú k montáži potrebné minimálne dve osoby.

**Upozornenie:** Pred montážou a počas nej zaobchádzajte opatrne so sklenenými časťami sprchovacieho kútu – **pozor sklo !!!**

**!** Jednotlivé sklenené diely pokladajte vždy na vhodnú mäkkú podložku napr. kartón, nie priamo na dlažbu. Sprchovací kút skladajte vždy na vhodnej mäkkej podložke napr. kartóne, v žiadnom prípade nie na holej dlažbe alebo podlahe, aby ste si pri montáži nepoškriabali hliníkové profily.

**!** Pri montáži dajte pozor, aby sklenené hrany, ktoré nie sú orámované hliníkovými profilmi neprišli do kontaktu s inými predmetmi ako napr. dlažba, betón, železo, sklo a podobne.

PRI NEDODRŽANÍ HORE UVEDENÝCH ÚKONOV, MÔŽE DÔJSŤ K POŠKODENIU SKLENENÝCH ČASTÍ. NA TOTO POŠKODENIE SA ZÁRUKA NEVZŤAHUJE. OD PREVZATIA SPRCHOVACIEHO KÚTU SÁM ZÁKAZNÍK ZODPOVEDÁ ZA JEHO MANIPULOVANIE !!!

## Upozornenia!!!

Pri montáži sprchovacieho kútu na vaničku, treba brať do úvahy, že samotný montážny priestor je od vonkajšej hrany vaničky po začiatok spádovania vaničky, čo je cca 5cm podľa typu vaničky.

V prípade montáže na podlahu bez vaničky, treba od rozmeru sprchovacieho kútu smerom do vnútra vytvoriť cca minimálne 5cm rovnú montážnu plochu.

### Pomocné náradie používané pri montáži sprchovacieho kútu:

1

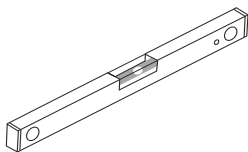

vodováha

2

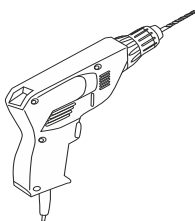

vrtačka

3

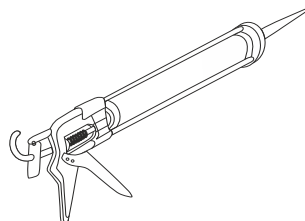

silikónová pištoľ

4

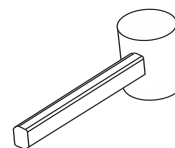

gumové kladivo

5

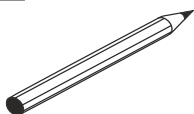

ceruzka

6

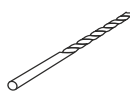

Ø 3,5 mm  
vrták

7

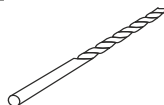

Ø 8mm vrták

8

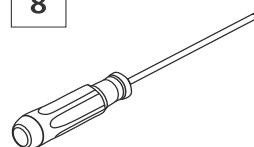

skrutkovač

9

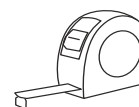

meter



## POZOR!

Všetky komponenty uvedené v návode majú svoju funkciu a sú dôležité. Použite časti tak, ako je uvedené v návode. Každý komponent je nutné použiť.

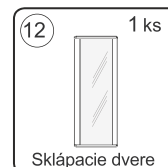
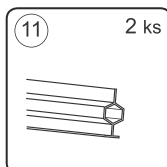
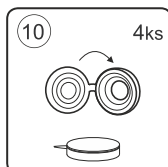
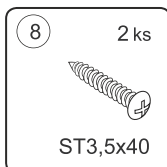
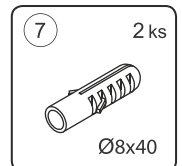
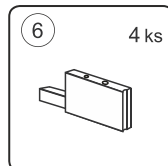
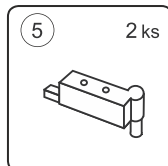
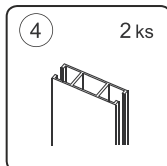
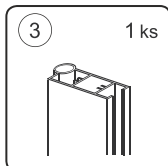
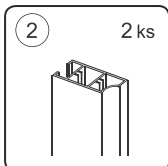
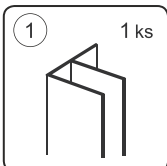
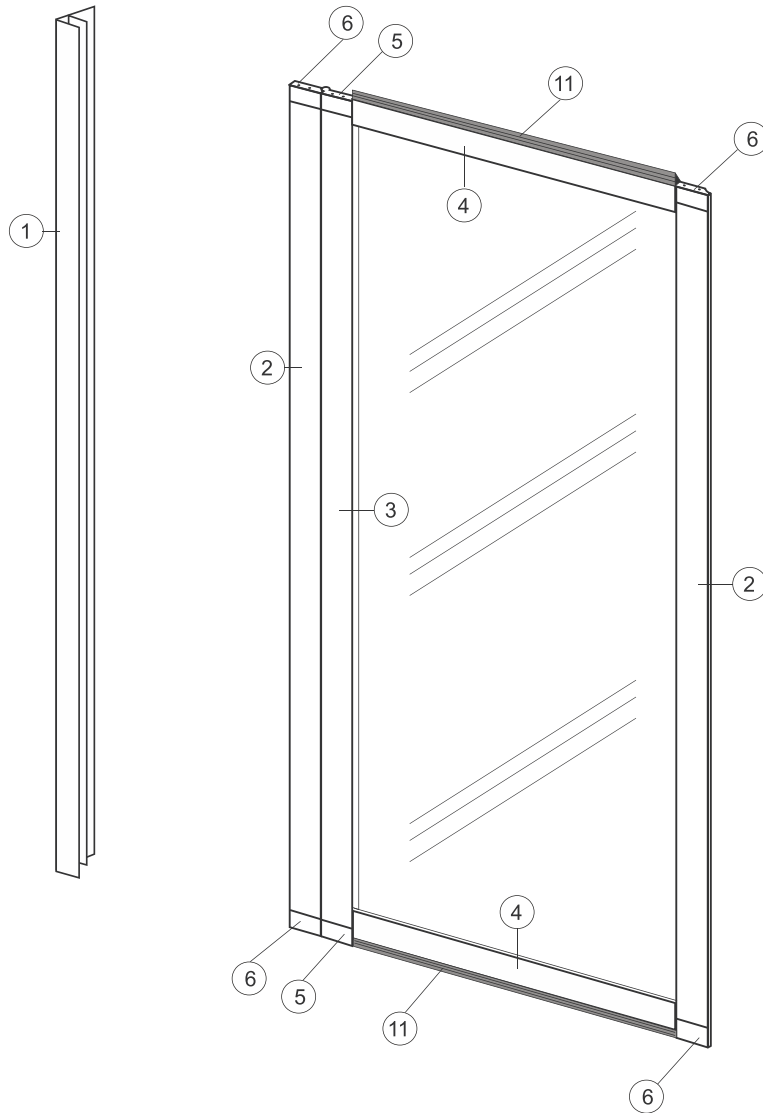

## Montáž vaňovej zásteny LUX L1 /priamo na vaňu /.

Pohľad zvonka

1a  
1b  
1c  
1d

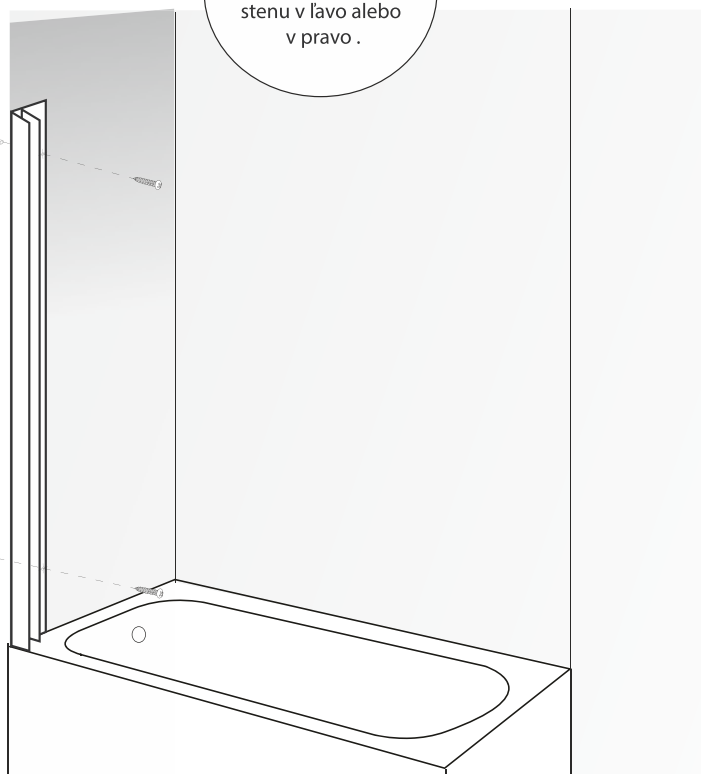

! "U" Profil č.1  
treba montovať na  
stenu v ľavo alebo  
v pravo .

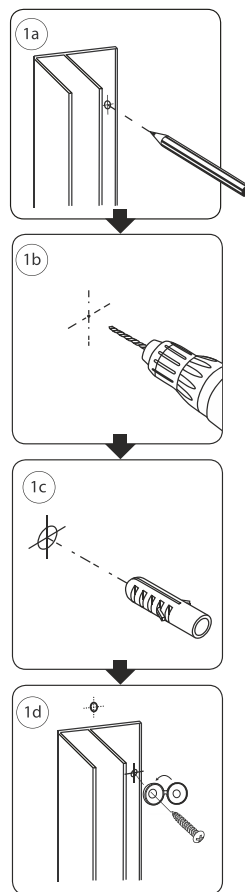

Ø 8mm

x2  
Ø 8x40 mm

x2  
3,5x40 mm

x2

1

## Montáž vaňovej zásteny

### LUX L1 /priamo na vaňu /.

Do "U" profilu č.1 zasunieme pohyblivé sklápacie dvere.

Pohľad zvonka

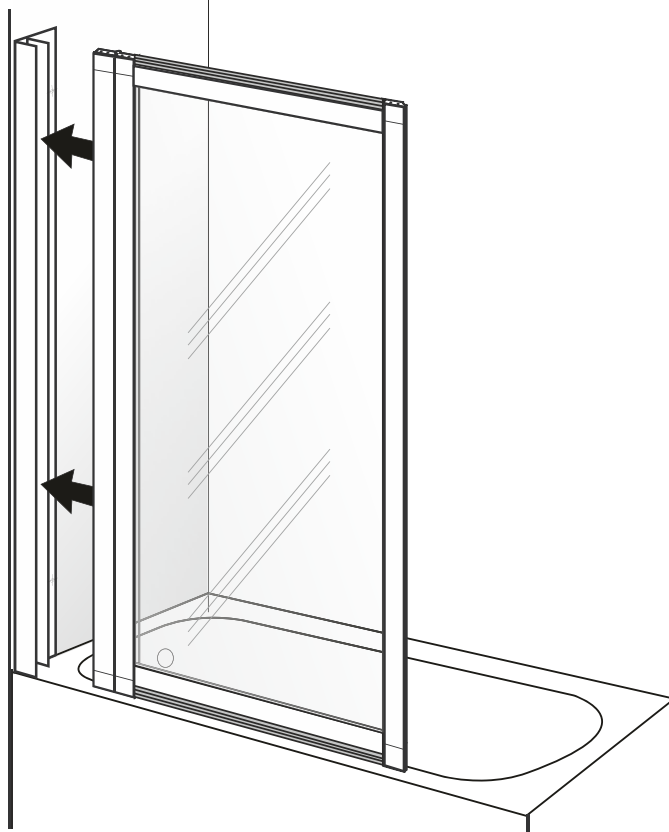

2

## Montáž vaňovej zásteny

LUX L1 /priamo na vaňu /.

Skontrolujeme osadenie "U" profilu č.1 a pohyblivé sklápacie dvere vaňovej zásteny.

Pohľad zvonka

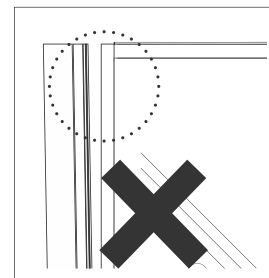
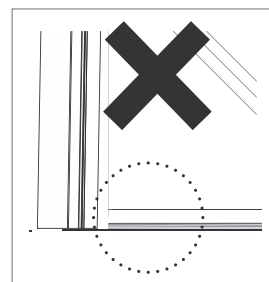
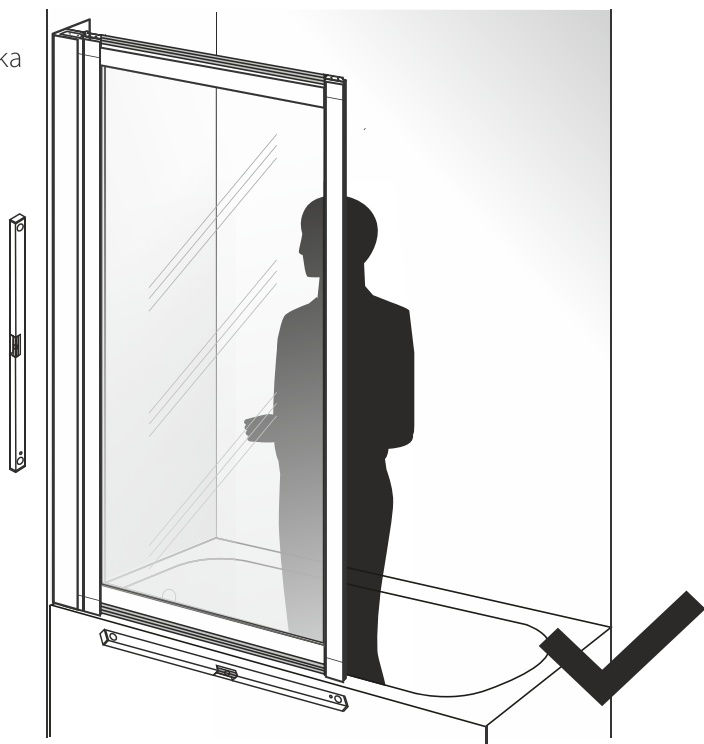

3

## Montáž vaňovej zásteny

LUX L1 /priamo na vaňu /.

Po skontrolovaní osadenie "U" profilu č.1 a pohyblivých sklápacích dverí vaňovej zásteny dotiahneme šróby na „U“ profilu č.1.

Pohľad zvnútra

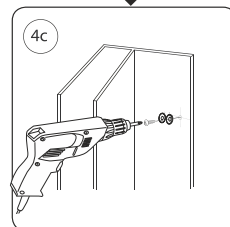
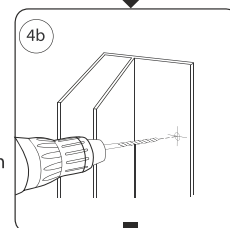
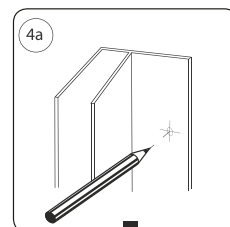
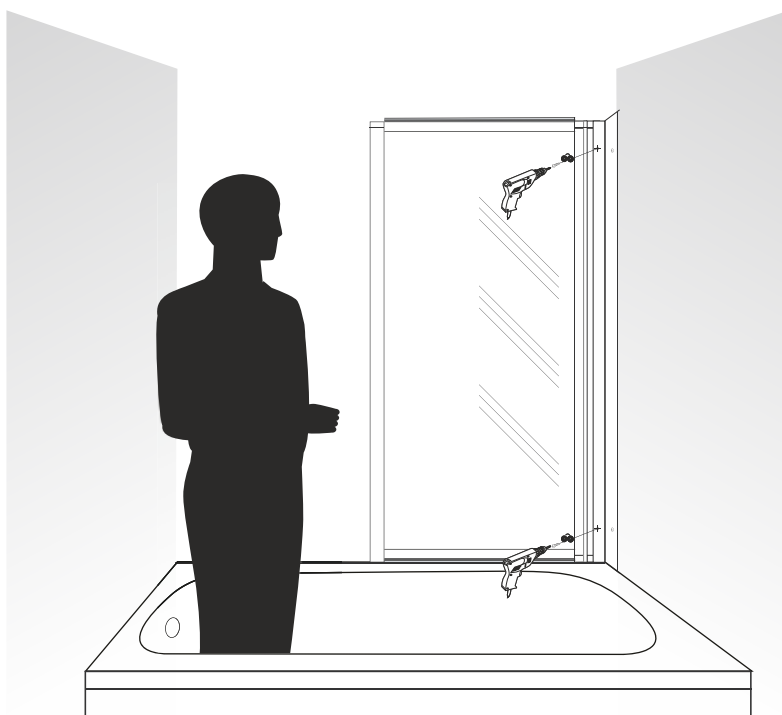

Ø 3,5mm

x 2

ST3,5x9,5

x 2

4



Transparentný silikón aplikujeme **len z vonkajšej strany** pozdĺž steny a "U" profilu č1.

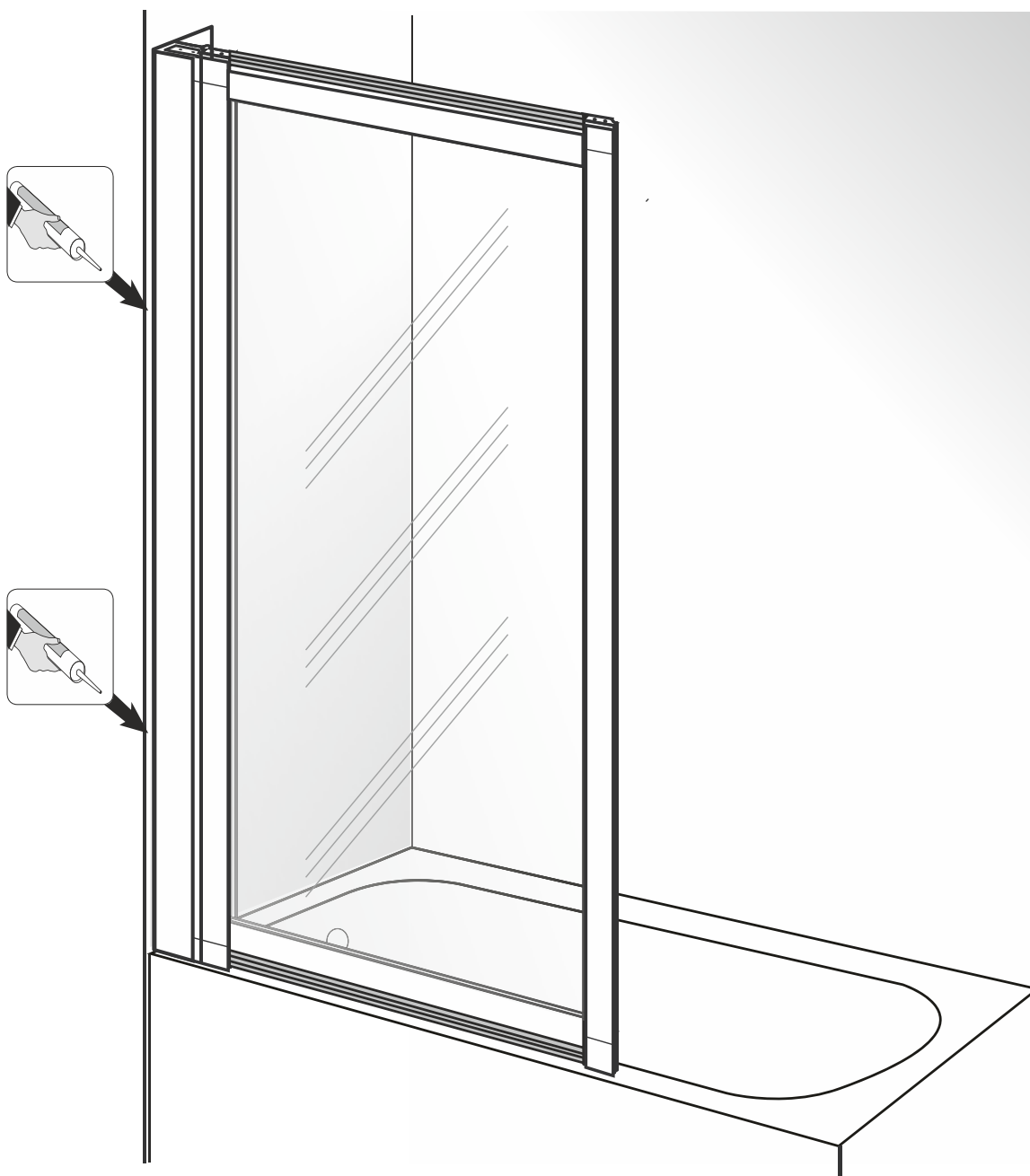

5