

# hydromasážne panely

návod na montáž a údržbu

model :

- **ANDROS**
- **FLORES**
- **FORMOSA**
- **TIMOR**

## Inštalácia hydromasážneho panelu



Pred inštaláciou sa uistite, či sú steny rovné a všetky podmienky k inštalácii sú vhodné.

**Pre správnu funkciu musí byť tlak vody minimálne 2 atmosféry - maximum 4 atmosféry.**

**Pre zabránenie problémov spôsobených nečistotami vo vode je nutné pred batérie nainštalovať filtre nečistôt. V prípade, že tieto filtre nebudú nainštalované, nebude uznaná reklamácia na batériový systém.**

- hydromasážny panel inštalujte až po dokončení stavebných úprav kúpeľne
- najprv pripravte oceľové držiaky do požadovanej výšky
- hadice pripojte na prívod vody ( teplá, studená )
- zaveste panel na oceľové držiaky

Pre Váš väčší komfort, odporúčame panel nainštalovať do sprchovacieho kúta s rozmermi minimálne 90 x 90cm a viac.



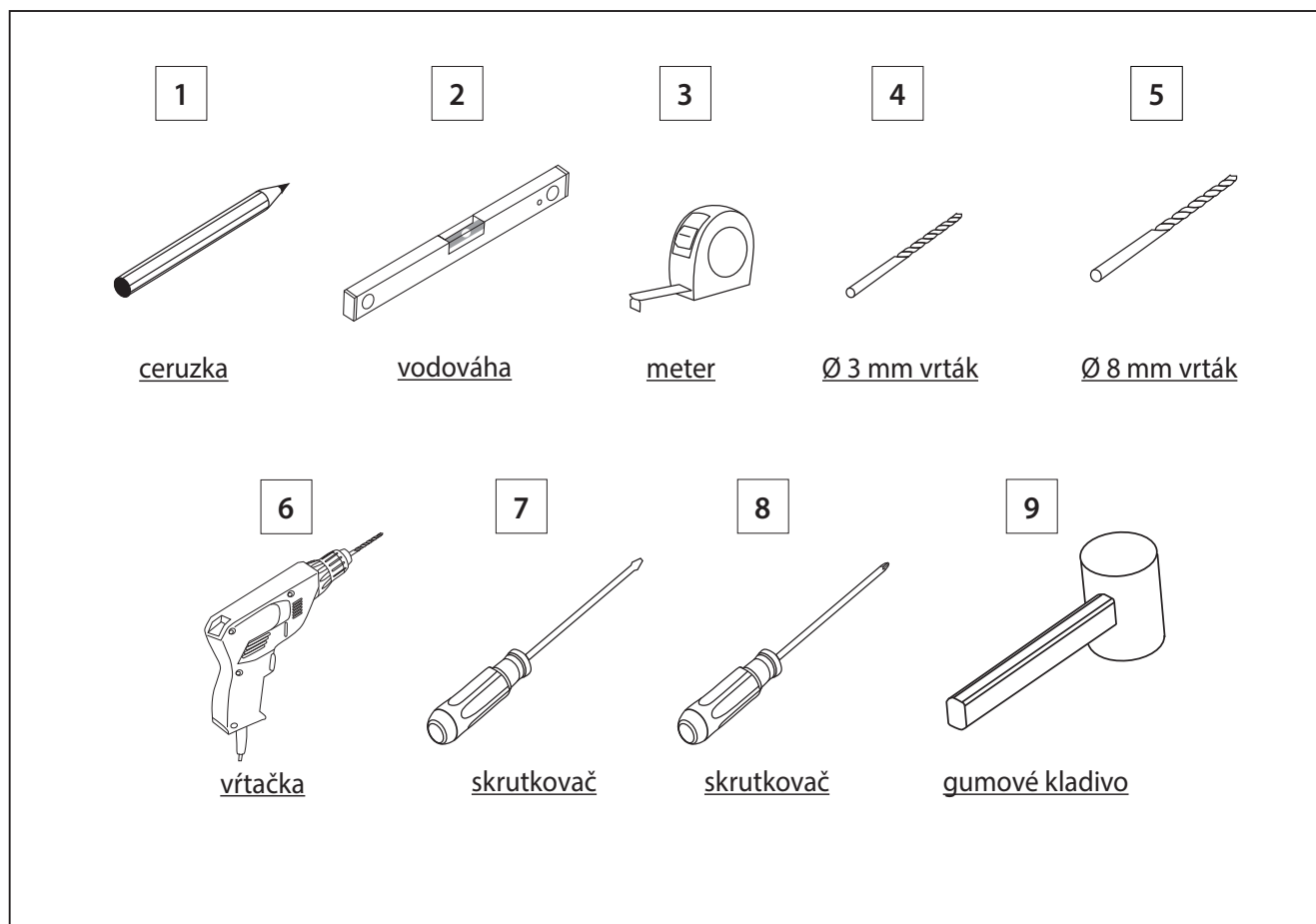





**Pomocné náradie používané pri montáži hydromasážneho panelu :**

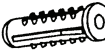

## Technické údaje

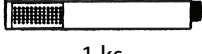

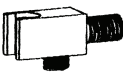





Model	Výška	Šírka	Hĺbka
<b>ANDROS</b>	<b>165 cm</b>	<b>22 cm</b>	<b>45 cm</b>

### Obsah balenia

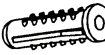
 2 ks	 4 ks	 4 ks	 3 ks	 1 ks	 1 ks
 1 ks	 1 ks	 1 ks			

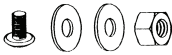
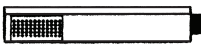

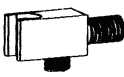





Model	Výška	Šírka	Hĺbka
<b>FLORES</b>	<b>150 cm</b>	<b>22 cm</b>	<b>50 cm</b>

### Obsah balenia

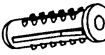
 2 ks	 4 ks	 4 ks	 3 ks	 1 ks	 4 ks
 1 ks	 1 ks	 1 ks	 1 ks	 1 ks	

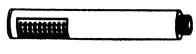







Model	Výška	Šírka	Hĺbka
<b>FORMOSA</b>	<b>165 cm</b>	<b>22 cm</b>	<b>45 cm</b>

### Obsah balenia

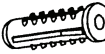
 2 ks	 4 ks	 4 ks	 3 ks	 1 ks	 1 ks
 1 ks	 1 ks	 1 ks			

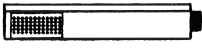
Model	Výška	Šírka	Hĺbka
<b>TIMOR</b>	<b>165 cm</b>	<b>20 cm</b>	<b>45 cm</b>

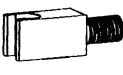
### Obsah balenia

 2 ks	 4 ks	 4 ks	 3 ks	 1 ks	 1 ks
 1 ks	 1 ks	 1 ks			

## Montáž ventilov pre prívod vody

Montáž ventilov pre prívod vody závisí od modelu. Odporúčaná výška hydromasážneho panelu od podlahy alebo dna vaničky je 210 cm.

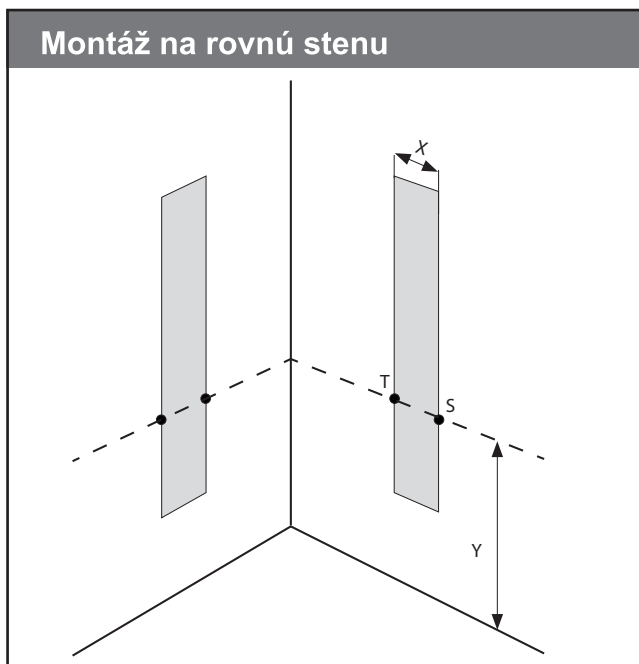

**T, S** - prívod teplej a studenej vody

**X** - rozteč osadenia ventilov pre prívod vody **15 cm** platí pre modely: ANDROS, FLORES, FORMOSA, TIMOR

**Y** - vzdialenosť prívodu vody od podlahy alebo dna vaničky (nie od jej okraja)

Model	Montáž ventilov pre prívod vody pre jednotlivé panely
<b>ANDROS</b>	<b>Y = 50 - 100 cm</b> - odporúčaná montáž ventilov pre prívod vody od podlahy alebo dna vaničky. Odporúčaná výška montáže sprchového panelu je <b>210 cm</b> od podlahy alebo dna vaničky.
<b>FLORES</b>	<b>Y = 65 - 85 cm</b> - odporúčaná montáž ventilov pre prívod vody od podlahy alebo dna vaničky. Odporúčaná výška montáže sprchového panelu je <b>210 cm</b> od podlahy alebo dna vaničky.
<b>FORMOSA</b>	<b>Y = 50 - 100 cm</b> - odporúčaná montáž ventilov pre prívod vody od podlahy alebo dna vaničky. Odporúčaná výška montáže sprchového panelu je <b>210 cm</b> od podlahy alebo dna vaničky.
<b>TIMOR</b>	<b>Y = 50 - 110 cm</b> - odporúčaná montáž ventilov pre prívod vody od podlahy alebo dna vaničky. Odporúčaná výška montáže sprchového panelu je <b>210 cm</b> od podlahy alebo dna vaničky.



### UPOZORNENIE

Rozmery osadenia hydromasážneho panelu sú orientačné  
Skutočné rozmery závisia od výšky konkrétneho používateľa.

## Montáž hydromasážneho panelu na rovnú stenu



Priložte panel na zvolené miesto tak, aby vrchná hlavica bola min. 210 cm od dna vane. Skontrolujte, či v tejto polohe bude možné pripojenie panelu na už pripravený prívod vody. Na stenu si naznačte polohu spodného konca panelu (línia !a! obr. 1)

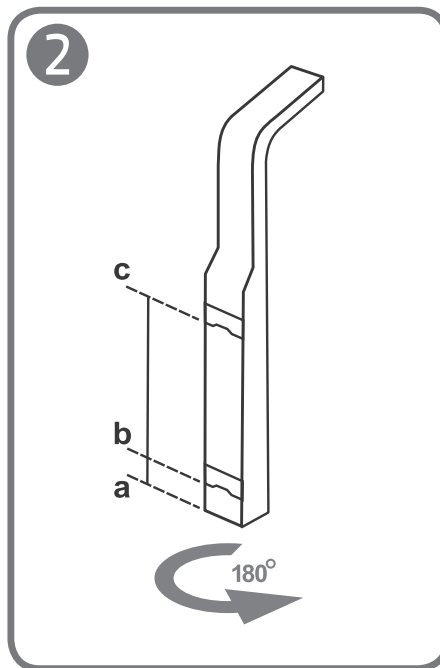

Podľa vodováhy si v strede vyústenia vývodov nakreslite zvislú os umiestnenia panelu. Panel otočíme zo zadnej strany a odmeriame vzdialenosť „ a b „ a „ b c „ .

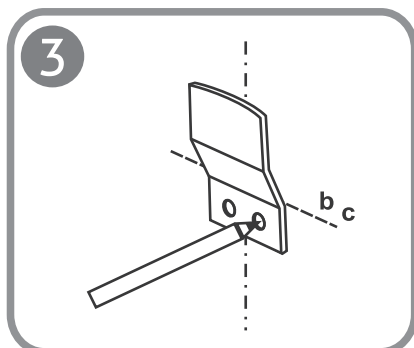

Podľa nameranej vzdialenosti „ a b „ a „ b c „, vyznačíme linky, podľa ktorých určíme body na vŕtanie otvorov pre hmoždiny.

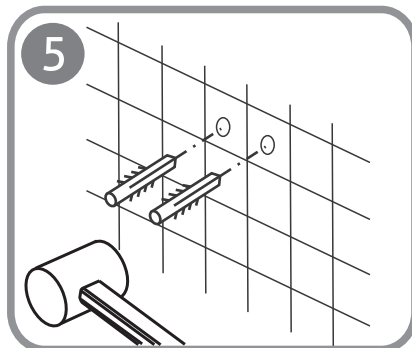

Do vyvŕtaných otvorov vložte hmoždiny.

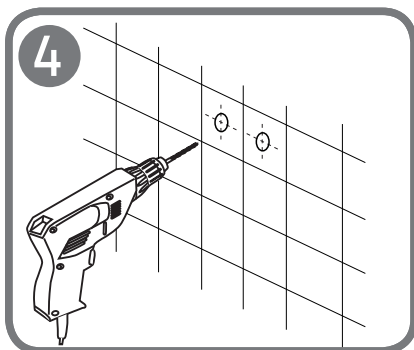

Vyvrátajte otvory na hmoždiny.

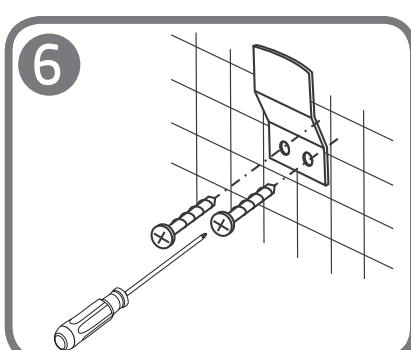

Priskrutkujte držiaky ( 2 ks preupevnenie na stenu) upevňovacou drážkou nahor a vyrovnajte pomocou vodováhy.

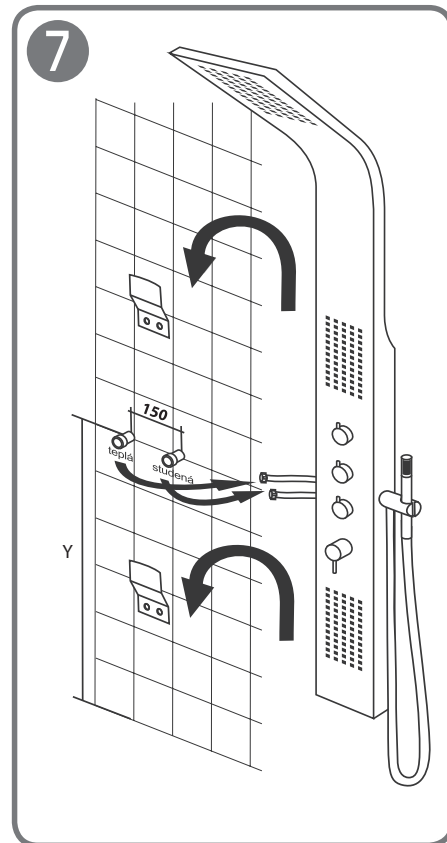

Prípravte napojenie vody, do matice hadice vložte tesnenie so sitkom. Prepojte vývody teplej a studenej vody s panelom. Otvorte prívod vody a skontrolujte tesnosť rozvodov a správnosť zapojenia. Zaveďte panel na držiaky.

## Montážny návod držiaka ručnej sprchy

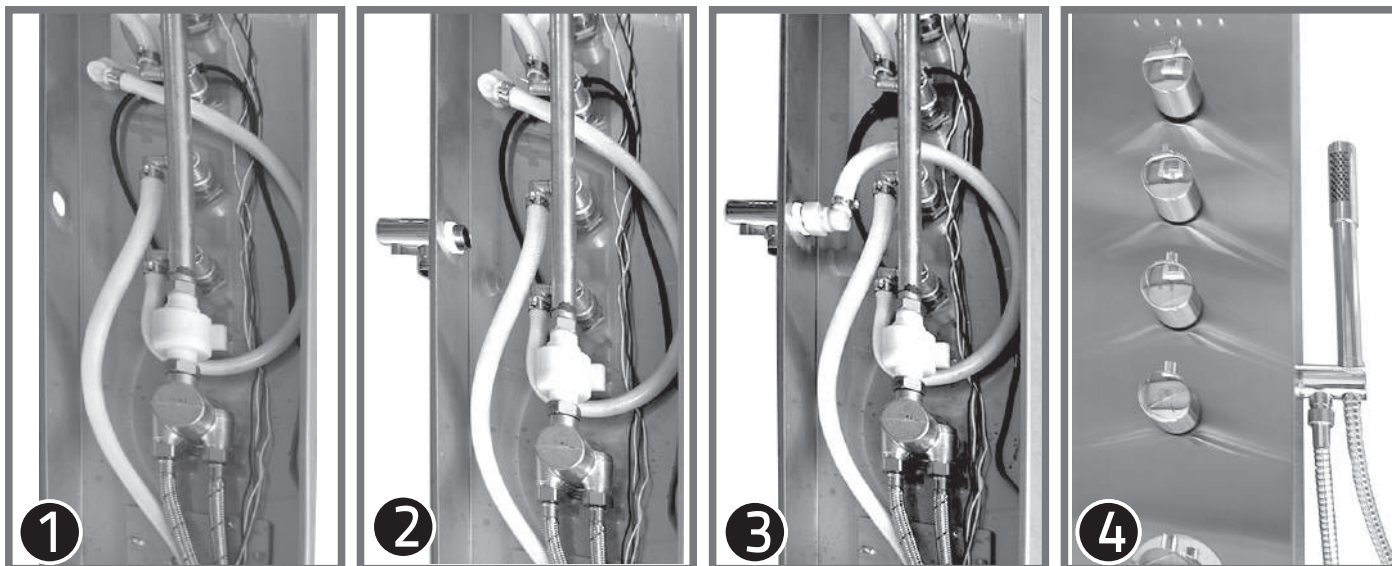

1. Pohľad na otvor pre umiestnenie ventilu.
2. Upevnenie ventilu ručnej sprchy pomocou šesťhrannej matice cez otvor v tele hydromasážneho panelu.
3. Správne smerovanie hadice.
4. Upevnenie hadice a ručnej sprchy.

## Návod k používaniu a údržbe hydromasážneho panelu

Pomocou ovládačov ( prepínačov funkcií ) zvolte jednu z polôh :  
- pevná sprcha  
- masážne trysky  
- ručná sprcha



**Pri používaní masážnych trysiek nepoužívajte plný tlak na citlivé miesta ( oči, tvár ).**

### Údržba masážneho panelu

Po použití panel opláchnite ručnou sprchou, utrite mäkkou handričkou alebo hubkou.

Pre dlhodobú údržbu používajte prostriedky určené pre domáce použitie, ktoré neobsahujú abrazívne častice. **Odporúčame používať čistiaci prípravok FROSCH.**

**Nesmú sa používať čistiace prostriedky s koncentrovanými kyselinami, liehmi alebo prchavými látkami ( riedidlo, alkohol, acetón ..... ) ako napríklad: FIXINELA, PULIRAPID.**

### Údržba trysiek a sprchovej hlavice

Trysky a sprchová hlavica, ktoré sú opatrené elastomerovými výstelkami stačí pre odstránenie usadenín prejsť prstom. Tieto usadeniny sa dotykcom uvoľnia.

### Údržba termostatickej hlavice

Najmenej jeden krát do týždňa otočte termostatickú hlavicu v oboch smeroch až do krajných polôh ( 15 - 50 °C ). Predídete tým zaneseniu kartuše nečistotami.

# Záručný list

Vážený zákazník,

pri dodržaní montážneho návodu, správnom používaní a čistení, výrobca poskytuje záruku v trvaní 24 mesiacov od dátumu predaja. Záruka sa nevzťahuje na mechanické alebo iné poškodenie, ktoré vzniklo po prevzatí bezchybného výrobku zákazníkom a tiež závady vyplývajúce z nedodržania záručných podmienok.

Záručné podmienky :

- výrobok musí byť namontovaný podľa priloženého návodu na montáž.
- výrobok nesmie byť čistený nesprávnymi čistiacimi prostriedkami.

Bez predloženia riadne vyplneného a potvrdeného záručného listu, reklamácia nebude uznaná.

Reklamáciu si uplatňuje spotrebiteľ v predajni, kde výrobok zakúpil. Reklamácia musí byť písomná, musí z nej byť jasné, kedy a ako vzniknutá vada prejavila a čo spotrebiteľ požaduje.

Kupujúcemu bol výrobok predvedený a odovzdaný v bezchybnom stave spolu s návodom na montáž, a bol tiež oboznámený s jeho údržbou a zo záručnými podmienkami.

V ..... Dňa .....